

Projekto pavadinimas	<b>Visuomeninės grupės, gydymo paskirties pastato adresu: Šatrijos g. 5, Skuodas, paprastojo remonto aprašas</b>
Projekto numeris	<b>ST – 250601 – PR</b>
Statytojas	<b>Skuodo rajono savivaldybė</b>
Statybos vieta	<b>Skuodas, Šatrijos g. 5 (pastato unikalus numeris: 7597 – 4003– 5016)</b>
Statybos rūšis	<b>Paprastasis remontas</b>
Kategorija	<b>Ypatingasis</b>
Naudojimo paskirtis	<b>Gydymo</b>
Projekto stadija	<b>Paprastojo remonto aprašas</b>
Dalis	<b>-</b>
Byla	<b>ST – 250601 – PR</b>
Laida	<b>0</b>
Direktorius	<b>Viktoras Statkus</b>
Statinio projekto vadovas	<b>Tadeuš Meškunec atestato Nr. 31324</b>

**Mažeikiai  
2025 m.**

## PAPRASTOJO REMONTO APRAŠO SUDĖTIES ŽINIARAŠTIS

Eil. Nr.	Pavadinimas	Žymėjimas	Lapas	Lapų
<b>1.</b>	<b>Paprastojo remonto aprašas</b>		<b>1 – 86</b>	<b>86</b>
1.1.	Titulinis		1	1
1.2.	Bylos sudėties žiniaraštis	ST-250601-PR.BSŽ	2 – 3	2
1.3.	Projekto dokumentų sudėties žiniaraštis	ST-250601-PR.PDŽ	4	1
1.4.	Bendrieji statinio rodikliai		5	1
1.5.	Aiškinamasis raštas	ST-250601-PR.AR	6 – 23	18
1.6.	Techninės specifikacijos	ST-250601-PR.TS	24 – 34	11
<b>1.7.</b>	<b>Priedai</b>		<b>35 – 49</b>	<b>16</b>
1.7.1.	Gydymo paskirties pastato, unikalus Nr.: 7597 – 4003 – 5016, Šatrijos g. 5, Skuode, patalpų paprastojo remonto aprašo parengimo techninė užduotis		35 – 39	5
1.7.2.	Statinio projektuotojo civilinės atsakomybės privalomojo draudimo liudijimas, serija LD Nr. 133423166, TIA Nr. 1103953045, galioja iki 2025-12-03		40	1
1.7.3.	Lietuvos Respublikos juridinių asmenų registro elektroninis sertifikuotas išrašas		41 – 42	2
1.7.4.	Įsakymas dėl paskyrimo aprašo vadovu Nr. 25/20		43	1
1.7.5.	T. Meškunec kvalifikacijos atestatas Nr. 31324		44	2
1.7.6.	Nekilnojamojo turto registro duomenų bazės išrašas. Registro Nr.: 44/1316945		45 – 48	4
1.7.7.	Aprašui parengti naudotos licencijuotos projektavimo programinės įrangos sąrašas		49	1
<b>1.8.</b>	<b>Brėžiniai</b>	<b>ST – 250601 – PR.B</b>	<b>50 – 70</b>	<b>21</b>
1.8.1.	Esamas pirmo aukšto planas M1:50	ST – 250601 – PR	50	1
1.8.2.	Koridoriaus (1 – 1) ir registratūros (1 – 2) ardymo darbų planas M1:75	ST – 250601 – PR	51	1

Atestato Nr.	Projektuotojas  Įmonės kodas 300013698; Žemaitijos g. 15 – 91, Mažeikiai; tel. Nr. +370 686 73375		Projekto pavadinimas Visuomeninės grupės, gydymo paskirties pastato adresu: Šatrijos g. 5, Skuodas, paprastojo remonto aprašas		
Direktorius	V. Statkus		Dokumentas Sudėties žiniaraštis		Laida
31324	PV	T. Meškunec			0
LT	Statytojas Skuodo rajono savivaldybė		Žymuo ST-250601-PR.BSŽ		Lapas 1
					Lapų 2

1.8.3.	Koridoriaus (1 – 1) ir registratūros (1 – 2) lubų montavimo planas M1:75	ST – 250601 – PR	52	1
1.8.4.	Koridoriaus (1 – 1) ir registratūros (1 – 2) sienų ir grindų remonto planas M1:75	ST – 250601 – PR	53	1
1.8.5.	Koridoriaus (1 – 1) ir registratūros (1 – 2) baldų išdėstymo planas M1:75	ST – 250601 – PR	54	1
1.8.6.	Kabinetų (1 – 35, 1 – 36, 1 – 38) ir koridoriaus (1 – 37) ardymo darbų planas M1:75	ST – 250601 – PR	55	1
1.8.7.	Kabinetų (1 – 35, 1 – 36, 1 – 38) ir koridoriaus (1 – 37) lubų montavimo planas M1:75	ST – 250601 – PR	56	1
1.8.8.	Kabinetų (1 – 35, 1 – 36, 1 – 38) ir koridoriaus (1 – 37) sienų ir grindų remonto planas M1:75	ST – 250601 – PR	57	1
1.8.9.	Kabinetų (1 – 35, 1 – 36, 1 – 38) ir koridoriaus (1 – 37) baldų išdėstymo planas M1:75	ST – 250601 – PR	58	1
1.8.10	Kabinetų (1 – 23, 1 – 24) ardymo darbų planas M1:75	ST – 250601 – PR	59	1
1.8.11	Kabinetų (1 – 23, 1 – 24) lubų montavimo planas M1:75	ST – 250601 – PR	60	1
1.8.12	Kabinetų (1 – 23, 1 – 24) sienų ir grindų remonto planas M1:75	ST – 250601 – PR	61	1
1.8.13	Kabinetų (1 – 23, 1 – 24) baldų išdėstymo planas M1:75	ST – 250601 – PR	62	1
1.8.14	Esamas pastato priekinis fasadas M1:100	ST – 250601 – PR	63	1
1.8.15	Esamas pastato šoninis fasadas M1:100	ST – 250601 – PR	64	1
1.8.16	Esamas pastato šoninis fasadas M1:100	ST – 250601 – PR	65	1
1.8.17	Projektuojamas pastato priekinis fasadas M1:100	ST – 250601 – PR	66	1
1.8.18	Projektuojamas pastato šoninis fasadas M1:100	ST – 250601 – PR	67	1
1.8.19	Projektuojamas pastato šoninis fasadas M1:100	ST – 250601 – PR	68	1
1.8.20	Durų ir langų žiniaraštis M1:50	ST – 250601 – PR	69	1
1.8.21	Durų žiniaraštis M1:50	ST – 250601 – PER	70	1
<b>1.9.</b>	<b><i>Sąnaudų kiekių žiniaraštis</i></b>	<b><i>ST – 250601 – PR.BSŽ</i></b>	<b><i>71 – 77</i></b>	<b><i>7</i></b>
<b>1.10.</b>	<b><i>Vizualizacija</i></b>		<b><i>78 – 80</i></b>	<b><i>3</i></b>
<b>1.11.</b>	<b><i>Projektuojamų registratūros spintų detalizacija</i></b>		<b><i>81 – 85</i></b>	<b><i>5</i></b>
<b>1.12.</b>	<b><i>Projektuojamos stiklo pertvaros išklotinė M1:20</i></b>		<b><i>86</i></b>	<b><i>1</i></b>

ST-250601-PR.BSŽ	<b>LAPAS</b>	<b>LAPŲ</b>	<b>LAIDA</b>
	2	2	0

## PAPERASTOJO REMONTO APRAŠO DOKUMENTŲ SUDĖTIES ŽINIARAŠTIS

Eil. Nr.	Bylos žymuo	Laida	Projekto dalies pavadinimas	Pastabos
1.	ST-250601-PR	0	PAPERASTOJO REMONTO APRAŠAS	

Atestato Nr.	Projektuotojas  Įmonės kodas 300013698; Žemaitijos g. 15 – 91, Mažeikiai; tel. Nr. +370 686 73375		Projekto pavadinimas Visuomeninės grupės, gydymo paskirties pastato adresu: Šatrijos g. 5, Skuodas, paprastojo remonto aprašas		
	Direktorius	V. Statkus	Dokumentas	Laida	
31324	PV	T. Meškunec	Projekto dokumentų sudėties žiniaraštis	0	
LT	Statytojas Skuodo rajono savivaldybė		Žymuo ST-250601-PR.PDŽ	Lapas	Lapų
				1	1

## BENDRIEJI STATINIŲ RODIKLIAI

Šiame priede nurodomi žemės sklypo ir statinių (techniniai ir paskirties) rodikliai bendruoju atveju. Projekte nurodomi konkretaus sklypo ir konkretaus statinio bendrieji rodikliai. Bendrieji statinio rodikliai lentelėje ar kita forma nurodomi projekto bendrojoje dalyje.

Pavadinimas	Mato vienetas	Kiekis	Pastabos
1. Sklypo plotas	m <sup>2</sup>	esamas	
2. Sklypo užstatymo intensyvumas	%	esamas	
3. Sklypo užstatymo tankumas	%	esamas	
4. Pastato paskirties rodikliai (gamybos, kitos planuojamos ūkinės veiklos, paslaugų apimtis, butų, vietų, lovų, aptarnaujamų žmonių skaičius, kiti rodikliai)		<b>Gydymo paskirties pastatas</b>	
5. Pastato bendras plotas	m <sup>2</sup>	<b>2 290,13</b>	
6. Pastato naudingas plotas	m <sup>2</sup>	-	
7. Pastato tūris	m <sup>3</sup>	<b>9 305</b>	
8. Aukštų skaičius	vnt.	<b>3</b>	
9. Pastato aukštis	m	<b>esamas</b>	
10. Butų skaičius (gyvenamajame name), iš jų:	vnt.	-	
10.1. 1 kambario	vnt.	-	
10.2. 2 ir daugiau kambarių	vnt.	-	
11. Energinio naudingumo klasė		-	
12. Pastato (patalpų) akustinio komforto sąlygų klasė		-	
13. Statinio atsparumo ugniai laipsnis		-	

**\*Paprasčiojo remonto metu pastato rodikliai nesikeičia.**

**Statinio projekto vadovas:** T. Meškunec Atestato Nr. 31324

(vardas, pavardė, parašas, kvalifikacijos atestato arba pažymos Nr., data)

**Statytojas:**

Skuodo rajono savivaldybė

(vardas, pavardė, parašas)

# 1. PAPRASTOJO REMONTO APRAŠO AIŠKINAMASIS RAŠTAS

1. *Gydymo paskirties pastato, unikalus Nr.: 7597 – 4003 – 5016, Šatrijos g. 5, Skuode, patalpų paprastojo remonto aprašo parengimo techninė užduotis* (žr. 1 priedą);
2. *Statinio projektuotojo civilinės atsakomybės privalomojo draudimo liudijimas, serija LD Nr. 133423166, TIA Nr. 1103953045, galioja iki 2025–12–03* (žr. 1 priedą);
3. *Lietuvos Respublikos juridinių asmenų registro elektroninis sertifikuotas išrašas* (žr. 1 priedą);
4. *Įsakymas dėl paskyrimo aprašo vadovu Nr. 25/20* (žr. 1 priedą);
5. *T. Meškunec kvalifikacijos atestatas Nr. 31324* (žr. 1 priedą);
6. *Nekilnojamojo turto registro duomenų bazės išrašas. Registro Nr.: 44/1316945* (žr. 1 priedą);
7. *Aprašui parengti naudotos licencijuotos projektavimo programinės įrangos sąrašas* (žr. 1 priedą).

## 1.1.NORMATYVINIAI, KITI DOKUMENTAI IR DUOMENYS, KURIAS VADOVAUJANTIS PARENGTA PROJEKTO DALIS

### 1.1.1. Pagrindinių normatyvinių statybos techninių dokumentų, kuriais vadovaujantis parengta projekto dalis, sąrašas

1. Lietuvos Respublikos Statybos įstatymas. 1996 m. kovo 19 d. Nr. I – 1240.
2. Lietuvos Respublikos Aplinkos apsaugos įstatymas. 1992 m. sausio 21 d., Nr. I – 2223.
3. Lietuvos Respublikos Žemės įstatymas. 1994 m. balandžio 26 d., Nr. I – 446.
4. Lietuvos Respublikos Teritorijų planavimo įsakymas. 1995 m. gruodžio 12 d., Nr.: I – 1120.
5. Lietuvos Respublikos Atliekų tvarkymo įsakymas. 1998 m. birželio 16 d. Nr.: VIII – 787.
6. Lietuvos Respublikos Darbuotojų saugos ir sveikatos įsakymas. 2003 m. liepos 01 d. Nr.: IX – 1672.
7. Lietuvos Respublikos Specialiųjų žemės naudojimo sąlygų įstatymas. 2019 m birželio 06 d. Nr.: XIII – 2166.

### 1.1.2. Organizaciniai tvarkomieji statybos techniniai reglamentai

1. STR 1.01.02:2016. „Normatyviniai statybos techniniai dokumentai“ 2002 m. balandžio 12 d. Nr. 173.
2. STR 1.01.03:2017. „Statinių klasifikavimas“ 2016 m. spalio 27 d. Nr. D1 – 713.
3. STR 1.01.04:2015. „Statybos produktų, neturinčių darniųjų techninių specifikacijų, eksploatacinių savybių pastovumo vertinimas, tikrinimas ir deklarasavimas. Bandymų laboratorijų ir sertifikavimo įstaigų paskyrimas. Nacionaliniai techniniai įvertinimai ir techninio vertinimo įstaigų paskyrimas ir paskelbimas“ 2015 m. gruodžio 10 d. Nr. D1 – 901.

Atestato Nr.	Projektuotojas  Įmonės kodas 300013698; Žemaitijos g. 15 – 91, Mažeikiai; tel. Nr. +370 686 73375			Projekto pavadinimas Visuomeninės grupės, gydymo paskirties pastato adresu: Šatrijos g. 5, Skuodas, paprastojo remonto aprašas		
	Direktorius	V. Statkus		Dokumentas	Laida	
31324	PV	T. Meškunec		Aiškinamasis raštas	0	
LT	Statytojas Skuodo rajono savivaldybė			Žymuo ST-250601-PR.AR	Lapas	Lapų
					1	18

4. STR 1.01.08:2002. „Statinio statybos rūšys“ 2002 m. gruodžio 5 d. Nr. 622.
5. STR 1.03.01:2016. „Statybiniai tyrimai. Statinio avarija“ 2016 m. lapkričio 11 d. Nr. D1 – 748.
6. STR 1.02.01:2017. „Statybos dalyvių atestavimo ir teisės pripažinimo tvarkos aprašas“ 2016 m. gruodžio 12 d. Nr. D1 – 880.
7. STR 1.03.07:2017. „Statinių techninės ir naudojimo priežiūros tvarka. Naujų nekilnojamojo turto kadastro objektų formavimo tvarka“ 2016 m. gruodžio 30 d. Nr. D1 – 971.
8. STR 1.04.02:2011. „Inžineriniai geologiniai ir geotechniniai tyrimai“ 2011 m. gruodžio 29 d. Nr. D1 – 1053.
9. STR 1.04.04:2017. „Statinio projektavimas, projekto ekspertizė“ 2016 m. lapkričio 7 d. Nr. D1 – 738.
10. STR 1.05.01:2017. „Statybą leidžiantys dokumentai. Statybos užbaigimas. Nebaigto statinio registravimas ir perleidimas. Statybos sustabdymas. Savavališkos statybos padarinių šalinimas. Statybos pagal neteisėtai išduotą statybą leidžiantį dokumentą padarinių šalinimas“ 2016 m. gruodžio 12 d. Nr. D1 – 878.
11. STR 1.06.01:2016. „Statybos darbai. Statinio statybos priežiūra“ 2016 m. gruodžio 2 d. Nr. D1 – 848.
12. STR 1.12.06:2002. „Statinio naudojimo paskirtis ir gyvavimo trukmė“ 2002 m. spalio 30 d. Nr. 565.

#### **1.1.3. Techninių reikalavimų statybos ir kiti reglamentai**

1. STR 2.01.01(I):2005. „Esminis Statinio Reikalavimas (ESR). Mechaninis atsparumas ir pastovumas“ 2005 m. rugsėjo 21 d. Nr. D1 – 455.
2. STR 2.01.01(2):1999. „Esminiai statinio reikalavimai. Gaisrinė sauga“ 1999 m. gruodžio 27 d. Nr. 422.
3. STR 2.01.01(3):1999. „Esminiai statinio reikalavimai. Higiena, sveikata, aplinkos apsauga“ 1999 m. gruodžio 27 d. Nr. 420.
4. STR 2.01.01(4):2008. „Esminiai statinio reikalavimai. Naudojimo sauga“ 2007 m. gruodžio 27 d. Nr. D1 – 706.
5. STR 2.01.01(5):2008. „Esminiai statinio reikalavimai. Apsauga nuo triukšmo“ 2008 m. kovo 12 d. Nr. D1 – 132.
6. STR 2.01.01(6):2008. „Esminiai statinio reikalavimai. Energijos taupymas ir šilumos išsaugojimas“ 2008 m. kovo 12 d. Nr. D1 – 131.
7. STR 2.01.02:2016. „Pastatų energinio naudingumo projektavimas ir sertifikavimas“ 2016 m. lapkričio 11 d. Nr. D1 – 754.
8. STR 2.01.05:2003. „Civilinė sauga. Žmonių sanitarinio švarinimo punktų projektavimo reikalavimai“ 2003 m. balandžio 9 d. Nr. 171.
9. STR 2.01.06:2009. „Statinių apsauga nuo žaibo. Išorinė statinių apsauga nuo žaibo“ 2009 m. lapkričio 17 d. Nr. D1 – 693.
10. STR 2.01.07:2003. „Pastatų vidaus ir išorės aplinkos apsauga nuo triukšmo“ 2003 m. liepos 17 d. Nr. 387.
11. STR 2.02.02:2004. „Visuomeninės paskirties statiniai“ 2004 m. vasario 27 d. Nr. D1 – 91.
12. STR 2.03.01:2019. „Statinių prieinamumas“ 2019 lapkričio 4 d. Nr. D1 – 653.
13. STR 2.01.08:2003. „Lauko sąlygoms naudojamos įrangos į aplinką skleidžiamo triukšmo valdymas“ 2003 m. birželio 30 d. Nr. 325.
14. STR 2.04.01:2018. „Pastatų atitvaros. Sienos, stogai, langai ir išorinės įėjimo durys“ 2019 m. kovo 29 d. Nr. D1 – 186.
15. STR 2.02.04:2004. „Vandens ėmimas, vandenruoša. Pagrindinės nuostatos“ 2004 m. kovo 31 d. Nr. D1 – 156.
16. STR 2.02.05:2004. „Nuotekų valyklos. Pagrindinės nuostatos“ 2004 m. liepos 8 d. Nr. D1 – 376.

ST-250601-PR.AR	LAPAS	LAPŲ	LAIDA
	2	18	0

17. STR 2.05.03:2003. „Statybinių konstrukcijų projektavimo pagrindai“ 2003 m. gegužės 15 d. Nr. 231.
18. STR 2.05.04:2003. „Poveikiai ir apkrovos“ 2003 m. gegužės 15 d. Nr. 233.
19. STR 2.05.05:2005. „Betoninių ir gelžbetoninių konstrukcijų projektavimas“ 2005 m. sausio 26 d. Nr. D1 – 44.
20. STR 2.05.07:2005. „Medinių konstrukcijų projektavimas“ 2005 m. vasario 10 d. Nr. D1 – 79.
21. STR 2.05.06:2005. „Aliuminių konstrukcijų projektavimas“ 2005 m. kovo 17 d. Nr. D1 – 152.
22. STR 2.05.08:2005. „Plieninių konstrukcijų projektavimas. Pagrindinės nuostatos“ 2005 m. vasario 18 d. Nr. D1 – 101.
23. STR 2.05.09:2005. „Mūrinių konstrukcijų projektavimas“ 2005 m. sausio 20 d. Nr. D1 – 38.
24. STR 2.05.11:2005. „Gaisro temperatūrų veikiamų gelžbetoninių konstrukcijų projektavimas“ 2005 m. vasario 11 d. Nr. D1 – 84.
25. STR 2.05.13:2004. „Statinių konstrukcijos grindys“ 2004 m. kovo 23 d. Nr. D1 – 127.
26. STR 2.07.01:2003. „Vandentiekis ir nuotekų šalintuvas. Pastato inžinerinės sistemos. Lauko inžineriniai tinklai“ 2003 m. liepos 21 d. Nr. 390.
27. STR 2.09.02:2005. „Šildymas, vėdinimas ir oro kondicionavimas“ 2005 m. birželio 9 d. Nr. D1 – 289.

**1.1.4. Respublikos statybos normos, higienos normos, taisyklės ir kt.**

1. HN 33:2011. „Triukšmo ribiniai dydžiai gyvenamuosiuose ir visuomeninės paskirties pastatuose bei jų aplinkoje“ 2011 m. birželio 13 d., Nr. V – 604.
2. HN 42:2009. „Gyvenamųjų ir visuomeninių pastatų patalpų mikroklimatas“ 2009 m. gruodžio 29 d., Nr.: V – 1081.
3. HN 69:2003. „Šiluminis komfortas ir pakankama šiluminė aplinka darbo patalpose. Parametru norminės vertės ir matavimo reikalavimai“ 2003 m. gruodžio 24 d., Nr.: V – 770.
4. HN 98:2000. „Natūralus ir dirbtinis darbo vietų apšvietimas. Apšvietos ribinės vertės ir bendrieji matavimo reikalavimai“ 2000 m. gegužės 24 d., Nr.: 277.
5. HN 50:2003. „Visą žmogaus kūną veikianti vibracija: didžiausi leidžiami dydžiai ir matavimo reikalavimai gyvenamuosiuose ir visuomeniniuose pastatuose“ 2003 m. gruodžio 31 d., Nr.: V – 791.
6. Gaisrinės saugos pagrindiniai reikalavimai, patvirtinti 2010 metų gruodžio 7 d., įsakymu Nr.: 1 – 338.
7. Visuomeninių statinių gaisrinės saugos taisyklės, patvirtintos 2011 metų sausio 17 d., įsakymu Nr.: 1 – 14.
8. Gaisro aptikimo ir signalizavimo sistemų projektavimo ir įrengimo taisyklės, patvirtintos 2007 metų vasario 22 d., įsakymu Nr.: 1 – 168.
9. Stacionariųjų gaisrų gesinimo sistemų projektavimo ir įrengimo taisyklės, patvirtintos 2016 metų sausio 6 d., įsakymu Nr.: 1 – 1.
10. Bendrosios gaisrinės saugos taisyklės, patvirtintos 2010 metų liepos 27 d., įsakymu Nr.: 1 – 223.
11. Gaisrinės saugos ženklų naudojimo įmonėse, įstaigose ir organizacijose nuostatai, patvirtinti 2005 metų gruodžio 23 d., įsakymu Nr.: 1 – 404.
12. Kėlimo kranų priežiūros taisyklės, patvirtintos 2010 metų rugsėjo 17 d., įsakymu Nr.: A1 – 425.
13. Statybinių atliekų tvarkymo taisyklės, patvirtintos 2006 metų gruodžio 29 d., įsakymu Nr. D1 – 637.
14. Darboviečių įrengimo statybvietėse nuostatai, patvirtintos 2008 metų sausio 15 d., įsakymu Nr.: A1 – 22/ D1 – 34.
15. Nekilnojamųjų daiktų kadastro duomenų nustatymo taisyklės, patvirtintos 2024 metų spalio 22 d., įsakymu Nr.: D1 – 349.

ST-250601-PR.AR	<b>LAPAS</b>	<b>LAPŲ</b>	<b>LAIDA</b>
	3	18	0

**Pastaba:** Kiekviena šių leidinių publikacija turi būti paskutinės redakcijos, priedai turi būti įsigalioję PR aprašo rengimo metu, jei nėra nurodyta kitaip.

Aprašo projektiniai sprendiniai, įgyvendina esminius statinio reikalavimus, atitinka privalomųjų dokumentų bei projektą normuojančių normatyvinių statybos, techninių dokumentų ir normatyvinių statinio saugos ir paskirties dokumentų reikalavimams.

ST-250601-PR.AR	<b>LAPAS</b>	<b>LAPŲ</b>	<b>LAIDA</b>
	4	18	0

## 1.2. BENDRIEJI PAŽINTINIAI DUOMENYS

### 1.2.1. Statinio pavadinimas

Visuomeninės grupės, gydymo paskirties pastato adresu: Šatrijos g. 5, Skuodas, paprastojo remonto aprašas.

### 1.2.2. Aprašo rengimo pagrindas

Paprastojo remonto aprašas parengtas vadovaujantis teisės aktais ir kitais privalomaisiais projekto rengimo dokumentais:

- Techninė projektavimo užduotimi;
- Skuodo rajono savivaldybės tarybos 2009 m. lapkričio 26 d. sprendimu Nr. T9 – 217 „Dėl Skuodo rajono teritorijos bendrojo plano tvirtinimo“;
- Lietuvos Respublikos įstatymais;
- Statybos techninių reglamentų nuostatomis;
- Higienos normomis.

### 1.2.3. Statytojas (užsakovas)

Projekto statytojas (užsakovas) yra Skuodo rajono savivaldybė; kodas 111104649, buveinės adresas: Vilniaus g. 13, Skuodas LT – 98112; Tel. Nr.: +370 440 739 33; el. paštas: [savivaldybe@skuodas.lt](mailto:savivaldybe@skuodas.lt); elektroninės svetainės adresas: [www.skuodas.lt](http://www.skuodas.lt).

### 1.2.4. Projektuotojas

Paprastojo remonto aprašo projektuotojas UAB „Statas“; įmonės kodas 300013698; Žemaitijos g. 15 – 91, LT – 89136 Mažeikiai; tel. Nr.: +370 686 733 75; el. paštas: [info@uabstatas.lt](mailto:info@uabstatas.lt). Įmonės vadovas: Viktoras Statkus.

Statinio projektuotojo civilinės atsakomybės privalomojo draudimo liudijimas LD Nr. 133423166, TIA Nr. 1103953045, galioja iki 2025 – 12 – 03. Aprašo vadovas paskirtas T. Meškunec įsakymu Nr. 25/20 kvalifikacijos atestato Nr. 31324.

### 1.2.5. Statybos finansavimo šaltiniai

Projektavimo ir remonto darbai finansuojami pagal finansavimo sutartį, siekiant įgyvendinti pavienį projektą, kuriam Lietuvos Respublikos sveikatos apsaugos ministro 2024 m. rugpjūčio 27 d. įsakymu Nr.: V – 847 „Dėl finansavimo skyrimo projektams, pateiktiems pagal 2022 – 2030 metų plėtros programos valdytojos Lietuvos Respublikos sveikatos apsaugos ministerijos sveikatos priežiūros kokybės ir efektyvumo didinimo plėtros programos pažangos priemonę Nr.: 11 – 002 – 02 – 11 – 01 „Gerinti sveikatos priežiūros paslaugų kokybę ir prieinamumą“ skirta 2021 – 2027 metų Europos Sąjungos fondų ir Lietuvos Respublikos valstybės biudžeto lėšų.

### 1.2.6. Statybos vieta

Remonto vieta yra šiaurės vakarų Lietuvoje, Žemaitijoje, Klaipėdos apskrityje, Skuodo rajono savivaldybėje, Skuode, Šatrijos gatvėje. Gydymo paskirties pastato (poliklinikos) numeris 5. Žemės sklypas aplink pastatą suformuotas atliekant kadastrinius matavimus. Žemės sklypo, kuriame yra pastatas, unikalus numeris: 4400 – 1962 – 4385. Poliklinikos unikalus numeris: 7597 – 4003 – 5016.

### 1.2.7. Statinio statybos rūšis

Vadovaujantis statybos techniniu reglamentu STR 1.01.08:2002 „Statinio statybos rūšys“ IV skyriumi 7. punkto 7.3. papunkčiu – atliekamas statinio remontas.

Vadovaujantis statybos techniniu reglamentu STR 1.01.08:2002 „Statinio statybos rūšys“ IV skyriumi 7. punkto 7.3.2. papunkčiu – gydymo paskirties pastatui atliekamas paprastasis remontas.

Darbai atliekami pastato pirmo aukšto patalpose:

- koridorius – fojė (žymėjimas plane 1 – 1);
- registratūra (žymėjimas plane 1 – 2);

ST-250601-PR.AR	LAPAS	LAPŲ	LAIDA
	5	18	0

- kabinetas (žymėjimas plane 1 – 23);
- kabinetas (žymėjimas plane 1 – 24);
- kabinetas (žymėjimas plane 1 – 35);
- kabinetas (žymėjimas plane 1 – 36);
- koridorius (žymėjimas plane 1 – 37);
- kabinetas (žymėjimas plane 1 – 38).

Remontuojamų patalpų išdėstymą pirmo aukšto plane žiūrėti ST – 250601 – PR 1 brėžinį „Esamas pirmo aukšto planas M1:150“.

Paprastojo remonto metu atliekami darbai:

- esamų šviestuvų demontavimas, naujų montavimas;
- esamų durų demontavimas, naujų montavimas;
- esamų pagrindinių durų demontavimas, naujų montavimas;
- esamų langų demontavimas, naujų montavimas;
- esamų ventiliacijos grotelių demontavimas, naujų montavimas;
- esamų radiatorių demontavimas, naujų montavimas;
- esamų radiatorių perkėlimas;
- esamų radiatorių dažymas;
- vėdinimo angos kirtimas;
- sienų mūrijimas/ angų užtaisymas;
- naujų elektros lizdų ir jungiklių montavimas, sienose;
- kompiuterinių laidų vedžiojimas;
- esamo kondicionieriaus vidinio bloko perkėlimas;
- grindų tvarkymo darbai;
- sienų tvarkymas;
- lubų tvarkymas;
- naujų stiklo pertvarų montavimas;
- naujų baldų statymas;
- išpėjamųjų paviršių įrengimas;
- lauko sienos dalies šiltinimas ir aptaisymas keramikos plokštėmis.

#### 1.2.8. Statinio paskirtis

Vadovaujantis statybos techniniu reglamentu STR 1.01.03:2017 „Statinių klasifikavimas“ 1 priedo, 8 punkto, 8.3. papunkčiu pastatas pagal naudojimo paskirtį yra gydymo. Tai – ligoninės, klinikos, poliklinikos, sanatorijos, reabilitacijos centrai, specialiosios įstaigos sveikatos apsaugos pastatai, gydyklos, sveikatos priežiūros įstaigos slaugos namai, veterinarijos gydyklos ir kiti pastatai, atitinkantys paskirties aprašymą (pastatas skirtas gydymo tikslams, t. y. pastatas, kuriame teikiama medicininė pagalba ir priežiūra žmonėms ar gyvūnams).

Esamas pastatas – *poliklinika*.

#### 1.2.9. Statinio kategorija

Vadovaujantis statybos techniniu reglamentu STR 1.01.03:2017 „Statinių klasifikavimas“ – pastatas, kuriame atliekami paprastojo remonto darbai – priskiriamas ypatingųjų statinių kategorijai. Pastato bendras plotas didesnis už 2 000,00 m<sup>2</sup> (pastato, bendras plotas 2 290,13 m<sup>2</sup>).

Lentelė 1 Ypatingųjų statinių kategorijai priskiriamų statinių sąrašas

Eil. Nr.	Statiniai	Statinių požymiai ir techniniai parametrai
<i>Kiti negyvenamieji pastatai nenurodyti 2.1 ir 2.2 punktuose</i>		
3.1.	Negyvenamosios paskirties pastatai	20 m ir aukštesni

ST-250601-PR.AR	LAPAS	LAPŲ	LAIDA
	6	18	0

		<p>įgilinti 7 m ir daugiau skaičiuojant nuo pastatu užstatyto žemės paviršiaus vidutinės altitudės</p> <p>su konsolinių pastato dalių laikančiosiomis konstrukcijomis, išsikišančiomis už fasado plokštumos daugiau kaip 3 m</p> <p>pastatai, kurių laikančiosios konstrukcijos tarp atramų (angos) ilgesnės kaip 12 m</p> <p>pastato bendras plotas didesnis kaip 2 000 m<sup>2</sup></p> <p>naudojamos 100 m<sup>3</sup> ir didesnės 1 grupės takiųjų medžiagų talpyklos</p>
--	--	--

Pastato – poliklinikos duomenys:

- Registro Nr.: 44/1316945;
- Adresas: Skuodas, Šatrijos g. 5;
- Unikalus daikto numeris: 7597 – 4003 – 5016;
- Paskirties grupė: Visuomeninių;
- Daikto pagrindinė naudojimo paskirtis: Gydyimo;
- Statybos pradžios / pabaigos metai: 1974 m.;
- Kapitalinio remonto pradžios / pabaigos metai: 2019 m. / 2020 m.;
- Statinio kategorija: Ypatingasis;
- Šildymas: Bendroji centrinio šildymo sistema;
- Vandentiekis: Komunalinis vandentiekis;
- Nuotekų šalinimas: Komunalinis nuotekų šalinimas;
- Dujos: Suskystintos;
- Sienos: Plytos;
- Stogo danga: Bitumas;
- Aukštų skaičius: 3;
- Bendras plotas: 2 290,13 m<sup>2</sup>;
- Pagrindinis plotas: 2 020,90 m<sup>2</sup>;
- Tūris: 9 305 m<sup>3</sup>;
- Užstatytas plotas: 899,00 m<sup>2</sup>;
- Vidutinės rinkos vertės nustatymo data: 2021 – 12 – 21;
- Kadastro duomenų nustatymo data: 2020 – 08 – 07;

Gydyimo paskirties pastatas nuosavybės teise priklauso Skuodo rajono savivaldybei a. k. 111104649. Nekilnojamojo turto patikėjimo teisė patikėta Skuodo pirminės sveikatos priežiūros centrui a. k. 173942495, pagal turto patikėjimo sutartį Nr.: 53 (informacija apie pastatą pateikiama iš nekilnojamojo turto registro duomenų bazės išrašo. Registro Nr.: 44/1316945).

#### **1.2.10. Projektavimo etapai (stadijos)**

Projektas rengiamas vienu etapu tai yra rengiamas paprastojo remonto aprašas. Projekto sudėtis ir detalumas atitinka statybos techninio reglamento STR 1.04.04:2017 „Statinio projektavimas, projekto ekspertizė“ V skyriaus 35 punkte nurodytą paprastojo remonto aprašo sudėtį.

ST-250601-PR.AR	<b>LAPAS</b>	<b>LAPŲ</b>	<b>LAIDA</b>
	7	18	0

### 1.3. TRUMPAS STATYBOS SKLYPO APIBŪDINIMAS

#### 1.3.1. Pagrindinė tikslinė žemės naudojimo paskirtis

Žemės sklypas aplink polikliniką suformuotas atliekant kadastrinius matavimus. Žemės sklypo duomenys:

- Adresas: Skuodas, Šatrijos gatvė 5;
- Unikalus daikto numeris: 4400 – 1962 – 4385;
- Žemės sklypo kadastro numeris ir kadastro vietovės pavadinimas: 7550/0004:313 Skuodo m. k. v.;
- Daikto pagrindinė naudojimo paskirtis: Kita;
- Žemės sklypo naudojimo būdas: Visuomeninės paskirties teritorijos;
- Žemės sklypo plotas: 0,4763 ha.;
- Užstatyta teritorija: 0,4763 ha.;
- Matavimų tipas: Žemės sklypas suformuotas atliekant kadastrinius matavimus;
- Vidutinės rinkos vertės nustatymo data: 2009 – 08 – 31;
- Kadastro duomenų nustatymo data: 2022 – 08 – 29;
- Nuosavybė: Lietuvos Respublika a. k. 111105555;
- Valstybės ir savivaldybių žemės patikėjimo teisė: Skuodo rajono savivaldybė (a. k. 111104649).

Žemės sklypas neįeina į kitų statinių ar objektų sanitarinę, pavojingą gaisrui, sprogimui, valstybinių rezervatų, nacionalinių ar gamtos draustinių zonas ar juostas, nepatenka į įsteigtas ar potencialias „Natura 2000“ teritorijas.

Žemės sklypui galiojančios žymos:

- Teritorija, kurioje taikomas SŽNS, neįregistruota Nekilnojamojo turto registre: kelių apsaugos zonos (III skyrius, antrasis skirsnis), plotas 2 018 m<sup>2</sup>;
- Teritorija, kurioje taikomas SŽNS, neįregistruota Nekilnojamojo turto registre: šilumos perdavimo tinklų apsaugos zonos (III skyrius, dvyliktasis skirsnis), plotas 0,0776 ha.;
- Teritorija, kurioje taikomas SŽNS, neįregistruota Nekilnojamojo turto registre: vandens tiekimo ir nuotekų, paviršinių nuotekų tvarkymo infrastruktūros apsaugos zonos (III skyrius, dešimtas skirsnis), plotas 0,1907 ha.;
- Teritorija, kurioje taikomas SŽNS, neįregistruota Nekilnojamojo turto registre: skirstomųjų dujotiekių apsaugos zonos (III skyrius, šeštasis skirsnis), plotas 0,0412 ha.;
- Teritorija, kurioje taikomas SŽNS, neįregistruota Nekilnojamojo turto registre: elektros tinklų apsaugos zonos (III skyrius, ketvirtasis skirsnis), plotas 0,0113 ha.;
- Teritorija, kurioje taikomas SŽNS, neįregistruota Nekilnojamojo turto registre: elektroninių ryšių tinklų elektroninių ryšių infrastruktūros apsaugos zonos (III skyrius, vienuoliktasis skirsnis), plotas 0,0078 ha..

Sklypui galioja Specialiosios žemės naudojimo sąlygos. Žemės sklypas priskirtas:

- Elektroninių ryšių tinklų elektroninių ryšių infrastruktūros apsaugos zonos (III skyrius, vienuoliktasis skirsnis), plotas 56 m<sup>2</sup>, nuo 2024 – 04 – 28;
- Kelių apsaugos zonos (III skyrius, antrasis skirsnis), plotas 2 018 m<sup>2</sup>, nuo 2024 – 04 – 28;
- Elektros tinklų apsaugos zonos (III skyrius, ketvirtasis skirsnis), plotas 37 m<sup>2</sup>, nuo 2024 – 04 – 28.

Informacija apie žemės sklypą pateikiama iš nekilnojamojo turto registro duomenų bazės išrašo, kurio registro numeris: 44/1316945.

ST-250601-PR.AR	LAPAS	LAPŲ	LAIDA
	8	18	0

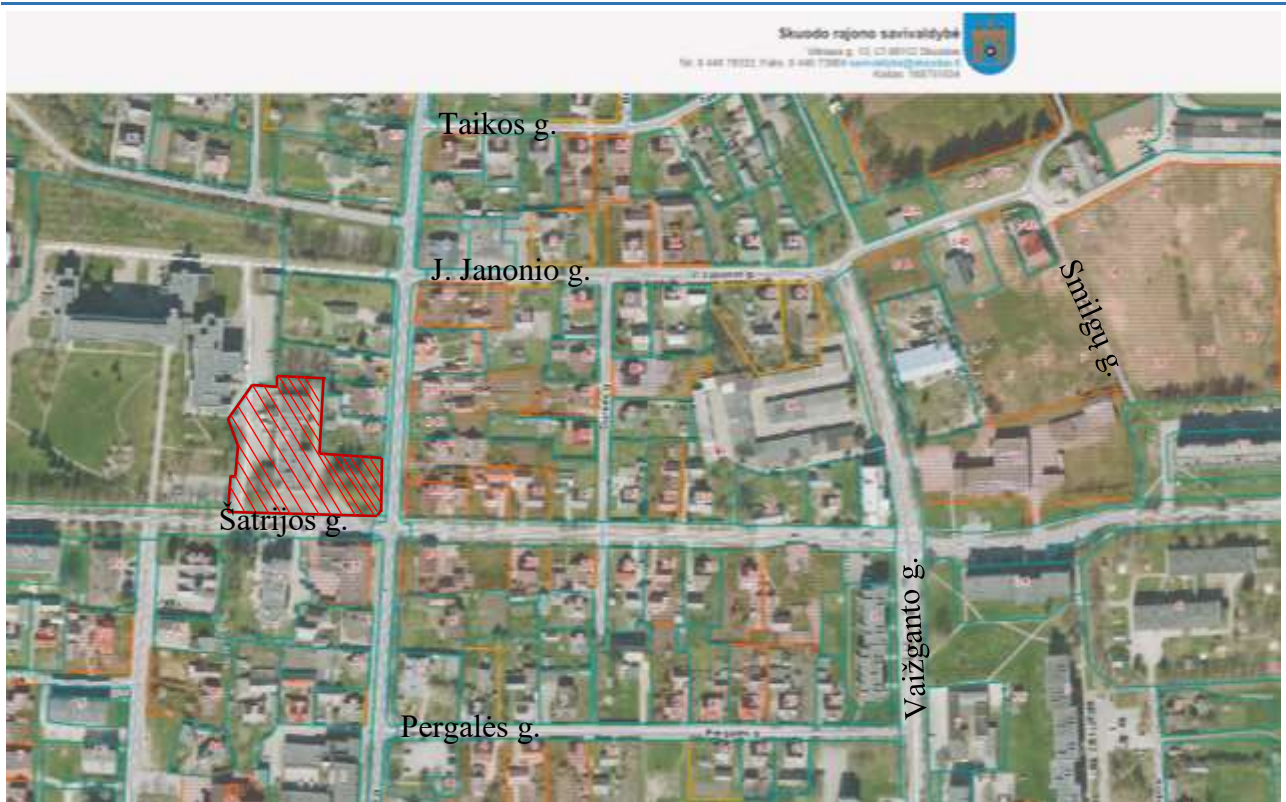

Pav. 1 Situacijos schema (raudona spalva pažymėtas žemės sklypas adresu: Šatrijos g. 5, Skuoda)

### 1.3.2. Kultūros paveldo vertybės

Teritorijoje nėra kultūros paveldo vertybių. Ji nepatenka į kultūros vertybių apsaugos zonas.

### 1.3.3. Gretimos teritorijos, transporto tinklas

Šatrijos gatvė, kur projektuojamas gydymo paskirties pastato patalpų paprastasis remontas, yra pagrindinė Skuodo miesto gatvė. Gatvės ilgis ~ 1 326 metrų.

### 1.3.4. Sanitarinė ir ekologinė situacija

Sklypo sanitarinė ir ekologinė situacija yra normali.

Sklype nėra susikaupusių šiukšlių ir aplinkai kenksmingų medžiagų. Sklype ir aplinkinėje teritorijoje nėra taršos ar triukšmo šaltinių, gamybinių objektų. Sklypas nepatenka į aukštos įtampos, komunalinių ir kitų taršos objektų sanitarinės apsaugos zonas.

## 1.4. STATINIO PROJEKTTINIŲ SPRENDINIŲ APRAŠYMAS

### 1.4.1. Plano ir tūrio sprendiniai

Šiuo projektu sprendžiamas gydymo paskirties pastato pirmo aukšto patalpų paprastasis remontas. Remonto metu vykdomi pastato patalpų darbai:

- esamų šviestuvų demontavimas, naujų montavimas;
- esamų durų demontavimas, naujų montavimas;
- esamų pagrindinių durų demontavimas, naujų montavimas;
- esamų langų demontavimas, naujų montavimas;
- esamų ventiliacijos grotelių demontavimas, naujų montavimas;
- esamų radiatorių demontavimas, naujų montavimas;
- esamų radiatorių perkėlimas;
- esamų radiatorių dažymas;
- vėdinimo angos kirtimas;

ST-250601-PR.AR	LAPAS	LAPŲ	LAIDA
	9	18	0

- sienų mūrijimas/ angų užtaisymas;
- naujų elektros lizdų ir jungiklių montavimas, sienose;
- kompiuterinių laidų vedžiojimas;
- esamo kondicionieriaus vidinio bloko perkėlimas;
- grindų tvarkymo darbai;
- sienų tvarkymas;
- lubų tvarkymas;
- naujų stiklo pertvarų montavimas;
- naujų baldų statymas;
- išpėjamųjų paviršių įrengimas;
- lauko sienos dalies šiltinimas ir aptaisymas keramikos plokštėmis.

Remonto metu pastato techniniai – ekonominiai rodikliai nesikeičia – lieka esami. Esami statinio rodikliai pateikiami *Lentelė 2*.

*Lentelė 2 Pastato esami techniniai – ekonominiai rodikliai*

<b>Bendras pastato plotas:</b>	2 290,13 m <sup>2</sup>
<b>Pagrindinis pastato plotas:</b>	2 020,90 m <sup>2</sup>
<b>Pagalbinis pastato plotas:</b>	269,23 m <sup>2</sup>
<b>Pastato užstatymo plotas:</b>	899 m <sup>2</sup>
<b>Pastato tūris:</b>	9 305 m <sup>3</sup>

#### **1.4.2. Pastato paprastojo remonto darbai (vidaus patalpos)**

##### **Pirmo aukšto patalpos (žymėjimas plane 1 – 1, 1 – 2)**

Koridoriaus (1 – 1) ir registratūros (1 – 2) patalpų remonto metu:

- demontuojami esami šviestuvai (10 vnt.);
- demontuojamos esamos vidaus durys (1 vnt.);
- demontuojami esami radiatoriai registratūros patalpoje (2 vnt.);
- išmontuojami esami radiatoriai koridoriuje (2 vnt.);
- demontuojamos pagrindinės įėjimo durys (1 vnt.);
- demontuojami esami langai (6 vnt.);
- ardoma mūro pertvara tarp registratūros ir koridoriaus;
- kertama vėdinimo anga lauko sienoje, registratūros patalpoje (1 – 2).

Ardymo darbų planą patalpose žiūrėti 2 brėžinyje ST – 250601 – PR „Koridoriaus (1 – 1) ir registratūros (1 – 2) ardymo darbų planas M1:75“.

**Lubos.** Koridoriaus (1 – 1) patalpos esamos lubos dviejų lygių:

- aukštis 3,00 m dažytos,
- aukštis 2,30 m apdirbtos laminuotomis plokštėmis.

Paprastojo remonto metu koridoriuje nuo lubų demontuojami esami šviestuvai (6 vnt.). Koridoriaus dalyje, kur lubos dažytos, vedžiojami elektros tinklų kabeliai šviestuvams. Išvedžiojus tinklus montuojamos pakabinamos lubos. Projektuojamos „ARMSTRONG“ tipo lubos 600 mm × 600 mm, nuleidžiamos 10 cm\*. Sumontuojami nauji, įleidžiami LED šviestuvai (4 vnt.). Remonto metu lubų aukštis sumažėja iki 2,90 m.

Koridoriaus dalyje, kur lubos aptaisytos laminuotomis plokštėmis – nekeičiamos. Esami šviestuvai keičiami – naujais. Remonto metu projektuojamas vienas šviestuvus naujoje vietoje. Remonto metu, lubose, išpjaunama anga šviestuvui. Koridoriaus dalyje montuojami įleidžiami LED šviestuvai (5 vnt.).

Registratūros (1 – 2) patalpos esamos lubos dažytos. Paprastojo remonto metu nuo lubų demontuojami esami šviestuvai (4 vnt.). Ant esamų lubų vedžiojami elektros tinklų kabeliai šviestuvams. Išvedžiojus tinklus montuojamos pakabinamos lubos. Projektuojamos „ARMSTRONG“ tipo lubos 600 mm × 600 mm, nuleidžiamos 10 cm\*. Remonto metu lubose

ST-250601-PR.AR	<b>LAPAS</b>	<b>LAPŲ</b>	<b>LAIDA</b>
	10	18	0

projektuojami įleidžiami LED šviestuvai (6 vnt.). Remonto metu lubų aukštis sumažėja nuo 3,00 m iki 2,90 m.

Projektuojamų pakabinamų lubų planą, konstrukciją ir projektuojamų šviestuvų vietas žiūrėti 3 brėžinyje ST – 250601 – PR „Koridoriaus (1 – 1) ir registratūros (1 – 2) lubų montavimo planas M1:75“.

\* Pakabinamų lubų aukštį derinti su užsakovu remonto metu.

**Sienos.** Remonto metu nuo sienų nuardomos esamos plastikinės dailylentės. Ardoma esama pertvara tarp registratūros ir koridoriaus.

Paprastojų remonto metu formuojama nauja pertvara tarp registratūros ir koridoriaus. Pertvara projektuojama iš silikatinių blokelių 24 cm storio. Pertvaros mūras keliamas iki 0,98 cm\*. Ant mūro pertvaros atliekami apdailos darbai. Pertvaros viršus aptaisomas marmuro plokšte (30 cm pločio, 2 cm storio), likusio, matomos, dalys aptaisomos glazūruotomis plytelėmis (marmuro imitacija). Ant marmuro plokštės iki lubų projektuojama berėmio grūdinto stiklo konstrukcija su keturiais atidaromais langeliais (darbuotojų ir pacientų bendravimui) ir anoduoto aliuminio bėgeliu viršuje. Kiekviena darbo vieta, tarp pacientų, atskiriama grūdinto stiklo pertvaromis (Pav. 2).

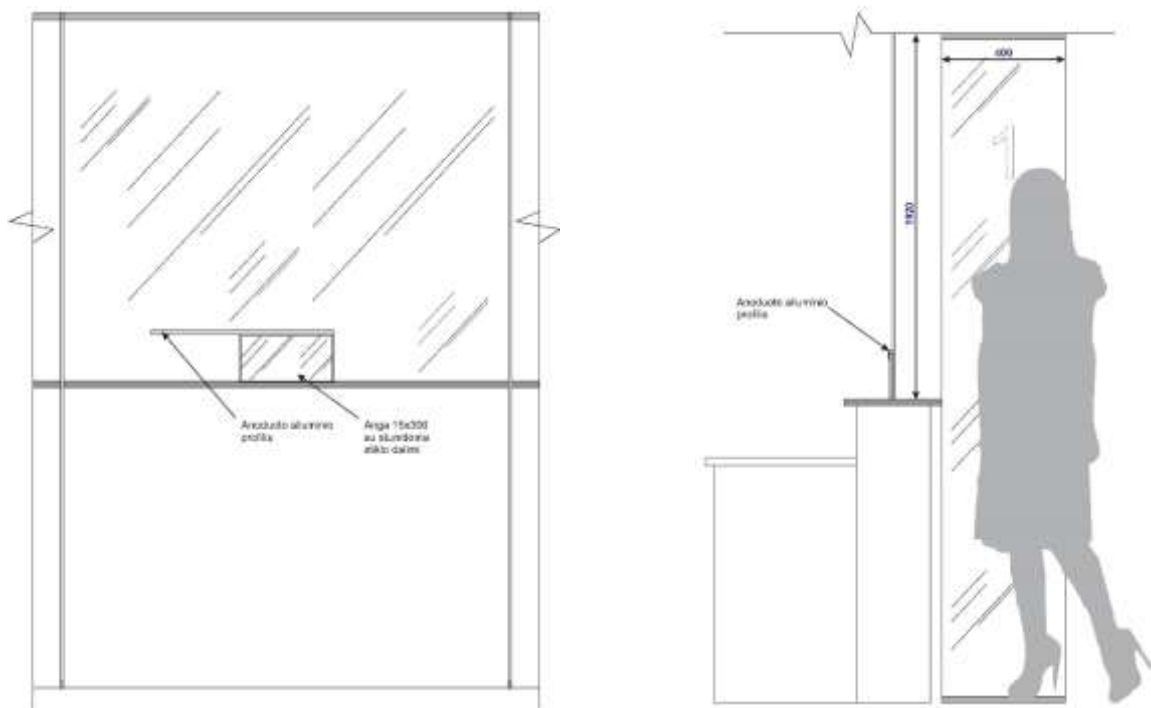

Pav. 2 Principinė pertvaros (tarp registratūros ir koridoriaus) schema

Tarp registratūros ir koridoriaus užmūrijama esama anga.

Remonto metu registratūros patalpoje, kertama anga vėdinimui (Ø 150 mm). Vėdinimo anga kertama lauko sienoje, 3,00 metrų atstumu nuo išorinės sienos, 2,70 metrų aukštyje. Viduje ir išorėje, angos uždarymui, naudojami grotelės.

Registratūroje sienomis, kertant vagas, vedžijami nauji elektros ir kompiuterinio tinklo laidai. Išvedžijus laidus, vagas užtaisomos. Remonto metu esamos, dažytos sienos, nušveičiamos, išlyginamos ir nudažomos. Sumontuojamos naujos rozetės, jungikliai ir kompiuterinio kištuko lizdai.

Registratūroje:

- montuojama berėmio stiklo konstrukcija H=2.50 m aukščio, montuojama konstrukcija grūdinto, matinio stiklo su anoduoto aliuminio bėgeliu viršuje, konstrukcijos storis – 8 mm;
- ties langais, montuojami, nauji radiatoriai (2 vnt.);
- montuojamos naujos durys (1 vnt.), (žymėjimas plane D – 2);
- esamo kondicionieriaus vidinio bloko vieta nekeičiama.

ST-250601-PR.AR	LAPAS	LAPŲ	LAIDA
	11	18	0

Koridoriuje sienomis, kertant vagas, vedžiojami nauji elektros tinklo laidai. Išvedžiojus laidus, vagas užtaisomos. Remonto metu esamos, dažytos sienos, nušveičiamos, išlyginamos ir nudažomos. Sumontuojamos naujos rozetės ir jungikliai.

Koridoriaus siena, priešais registratūrą, papildomai puošiamas dizaino elementais – fototapetu, reklamomis. Koridoriaus sienos, priešais registratūrą (prie projektuojamo fototapeto), prie esamo registracijos terminalo ir lifto papildomai puošiamos dizaino elementais – dekoratyvinėmis juostomis (lemelėmis). Ant sienos montuojamas televizorius.

Koridoriuje:

- esami radiatoriai perkeliama nuo vienos sienos ant kitos, po langu;
- esamos ventiliacijos angų grotelės keičiamos naujomis.

Koridoriuje (1 – 1) sienos dalis, kurioje keičiasi lubų aukštis, aptaisomas naujomis laminuotomis plokštėmis. Plokštės parenkamos, atsižvelgiant į koridoriaus dalies esamas lubas.

Projektuojama situacija pateikiama ST – 250601 – PR 4 brėžinyje „Koridoriaus (1 – 1) ir registratūros (1 – 2) sienų ir grindų remonto planas M1:75“.

\* Mūrijamos pertvaros aukštį derinti su užsakovu remonto metu.

**Grindys.** Remonto metu, registratūroje (1 – 2) nuimama esama grindų danga – linoleumas. Remonto metu registratūros grindys išlyginamos armuotu savaimė išsilyginančiu skiediniu (40 mm). Registratūros projektuojama grindų danga PVC, grindjuostės – grindų PVC danga užleista 10 cm ant sienų. Projektuojama homogeninė PVC danga, slydimo koeficientas R10, d = 2 mm.

Paprastojo remonto metu koridoriaus (1 – 1) grindų danga nekeičiama, lieka – esama.

Projektuojamą grindų tvarkymo planą žiūrėti 4 brėžinyje ST – 250601 – PR „Koridoriaus (1 – 1) ir registratūros (1 – 2) sienų ir grindų remonto planas M1:75“.

**Baldai.** Remonto metu koridoriuje (1 – 1) ir registratūroje (1 – 2) statomi nauji baldai: stalai, kėdės, spintos pacientų sveikatos knygoms, minkštasuoliai ir kita.

Projektuojama situacija pateikiama ST – 250601 – PR 5 brėžinyje „Koridoriaus (1 – 1) ir registratūros (1 – 2) baldų išdėstymo planas M1:75“.

**Pritaikymas žmonėms su negaliai (ŽN).** Remonto metu koridoriuje (1 – 1) įrengiami išpėjamieji paviršiai. Taktiniais paviršiais suformuojamas vedimo takelis iki esamo lifto ir prie pacientų aptarnavimo langelių. Elektros jungikliai/ kištukiniai lizdai projektuojami atsižvelgiant į ŽN reikalavimus. Detali informacija apie projekto sprendinių pritaikymą ŽN reikmėms pateikiama projekto aiškinamojo rašto 1.5. punkte.

Projektuojamų išpėjamųjų paviršių situacija pateikiama ST – 250403 – PR 5 brėžinyje „Koridoriaus (1 – 1) ir registratūros (1 – 2) baldų išdėstymo planas M1:75“.

**Projekte spalvų sprendiniai nenurodomi. Vykdamas paprastojo remonto darbus spalvas derinti su užsakovu.**

### **Pirmo aukšto patalpos (žymėjimas plane 1 – 35, 1 – 36, 1 – 37, 1 – 38)**

Kabinetų (1 – 35, 1 – 36, 1 – 38) ir koridoriaus (1 – 37) patalpų remonto metu:

- demontuojami esami šviestuvai (6 vnt.);
- demontuojamos esamos vidaus durys (6 vnt.);
- demontuojamas langas (1 vnt.) (1 – 36).

Remonto metu koridoriuje (1 – 37) didinamos esamų durų angos. Esamos durų angos didinamos iki 1 000 mm.

Remonto metu užtaisomos esamų durų angos kabinete (1 – 38). Po remonto, į kabinetą bus galima patekti tik iš koridoriaus (1 – 37).

Ardymo darbų planą patalpose žiūrėti 6 brėžinyje ST – 250601 – PR „Kabinetų (1 – 35, 1 – 36, 1 – 38) ir koridoriaus (1 – 37) ardymo darbų planas M1:75“.

**Lubos.** Kabinetų (1 – 35, 1 – 36, 1 – 38) ir koridoriaus (1 – 37) patalpų esamos lubos dažytos. Paprastojo remonto metu nuo lubų demontuojami esami šviestuvai (6 vnt.). Ant esamų lubų vedžiojami elektros tinklų kabeliai šviestuvams. Išvedžiojus tinklus montuojamos pakabinamos lubos. Projektuojamos „ARMSTRONG“ tipo lubos 600 mm × 600 mm, nuleidžiamos 10 cm\*. Remonto metu lubose projektuojami įleidžiami LED šviestuvai (10 vnt.).

ST-250601-PR.AR	LAPAS	LAPŲ	LAIDA
	12	18	0

Projektuojamų pakabinamų lubų planą, konstrukciją ir projektuojamų šviestuvų vietas žiūrėti 7 brėžinyje ST – 250601 – PR „Kabinetų (1 – 35, 1 – 36, 1 – 38) ir koridoriaus (1 – 37) lubų montavimo planas M1:75“.

\* Nuleidžiamų lubų aukštį derinti su užsakovu remonto metu.

**Sienos.** Kabineto (1 – 35) esamos sienos – keraminės glazūruotos plytelės (300 mm × 300 mm) slydimo koeficientas R10, d = 8 mm, kitose, remontuojamose patalpose – dažai.

Paprastojo remonto metu kabinete (1 – 35) nuardoma esama sienų apdaila (keraminės plytelės).

Remonto metu sienomis, kertant vagas, vedžiojami nauji elektros tinklo laidai. Išvedžiojus laidus, vagas užtaisomos.

Kabinete (1 – 35) sienos paruošiamos plytelių klijavimui ir išklijuojamos naujomis plytelėmis. Kitų remontuojamų kabinetų ir koridoriaus sienos nušveičiamos, išlyginamos, glaistomos ir nudažomos.

Sumontuojamos naujos rozetės ir jungikliai.

Kabinete (1 – 35):

- nudažomas esamas radiatorius (1 vnt.).

Kabinete (1 – 36):

- nudažomas esamas radiatorius (1 vnt.);
- montuojamas naujas langas (1 vnt.) (žymėjimas plane L – 3).

Koridoriuje (1 – 37):

- montuojamos naujos durys (4 vnt.) (žymėjimas plane D – 3 (1 vnt.) ir D – 4 (3 vnt.)).

Kabinete (1 – 38):

- suformuojamos trys berėmio stiklo kabinos. Montuojamos berėmio grūdinto, matinio stiklo kabinos su anoduoto aliuminio bėgeliu viršuje (projektuojamas stiklo konstrukcijų storis – 10 mm);
- esamo kondicionieriaus vidinio bloko vieta nekeičiama.

Projektuojama situacija pateikiama ST – 250601 – PR 8 brėžinyje „Kabinetų (1 – 35, 1 – 36, 1 – 38) ir koridoriaus (1 – 37) sienų ir grindų remonto planas M1:75“.

**Grindys.** Remonto metu, kabinete (1 – 38) nuimama esama grindų danga – linoleumas ir po juo esamos medinės lentos.

Ant esamo gelžbetoninio grindų pagrindo klojamas, PE plėvelė, izoliacijos sluoksnis (50 mm storio), PE plėvelė, armuotas betonas ir ant viršaus pilamas savaimė išsilyginamasis skiedinys. Kabinete (1 – 38) ant paruošto pagrindo projektuojama grindų danga PVC, grindjuostės – grindų PVC danga užleista 10 cm ant sienų. Projektuojama homogeninė PVC danga, slydimo koeficientas R10, d = 2 mm.

Paprastojo remonto metu kabinetų (1 – 35, 1 – 36) ir koridoriaus (1 – 37) grindų danga nekeičiama, lieka – esama.

Projektuojamą grindų tvarkymo planą žiūrėti 8 brėžinyje ST – 250601 – PR „Kabinetų (1 – 35, 1 – 36, 1 – 38) ir koridoriaus (1 – 37) sienų ir grindų remonto planas M1:75“.

**Baldai.** Remonto metu kabinetuose (1 – 35, 1 – 36, 1 – 38) montuojami nauji baldai: stalai, kėdės, lovos, spintelės, spintos ir kita.

Projektuojama situacija pateikiama ST – 250601 – PR 9 brėžinyje „Kabinetų (1 – 35, 1 – 36, 1 – 38) ir koridoriaus (1 – 37) baldų išdėstymo planas M1:75“.

**Pritaikymas žmonėms su negaliai (ŽN).** Remonto metu, koridoriuje (1 – 37), praplatinamos ir sumontuojamos naujos durys pritaikytos ŽN. Detali informacija apie projekto sprendinių pritaikymą ŽN reikmėms pateikiama projekto aiškinamojo rašto 1.5. punkte.

**Projekte spalvų sprendiniai nenurodomi. Vykiant paprastojo remonto darbus spalvas derinti su užsakovu.**

### **Pirmo aukšto patalpos (žymėjimas plane 1 – 23, 1 – 24)**

Kabinetų (1 – 23, 1 – 24) patalpų remonto metu:

- demontuojami esami šviestuvai (4 vnt.);
- demontuojamos esamos praustuvės su spintele (2 vnt.);
- keičiamos esamos durys naujomis (tarp 1 – 23 ir 1 – 24 kabineto) (1 vnt.);

ST-250601-PR.AR	LAPAS	LAPŲ	LAIDA
	13	18	0

- demontuojamos esamos vidaus durys su stiklo paketu virš jų (2 vnt.).

Ardymo darbų planą patalpose žiūrėti 10 brėžinyje ST – 250601 – PR „Kabinetų (1 – 23, 1 – 24) ardymo darbų planas M1:75“.

**Lubos.** Kabinetų (1 – 23, 1 – 24) esamos lubos dažytos. Paprastojo remonto metu nuo lubų demontuojami esami šviestuvai (4 vnt.). Ant esamų lubų vedžiojami elektros tinklų kabeliai šviestuvams. Išvedžiojus tinklus montuojamos pakabinamos lubos. Projektuojamos „ARMSTRONG“ tipo lubos 600 mm × 600 mm, nuleidžiamos 10 cm\*. Remonto metu lubose projektuojami įleidžiami LED šviestuvai (4 vnt.). Kabinetuose lubos projektuojamos su didesne garso izoliacija, akustinės „AMSTRONG“ tipo lubos.

Projektuojamų pakabinamų lubų planą, konstrukciją ir projektuojamų šviestuvų vietas žiūrėti 11 brėžinyje ST – 250601 – PR „Kabinetų (1 – 23, 1 – 24) lubų montavimo planas M1:75“.

\* Nuleidžiamų lubų aukštį derinti su užsakovu remonto metu.

**Sienos.** Kabinetuose (1 – 23, 1 – 24) esamos sienos – dažai.

Kabinetuose (1 – 23, 1 – 24) sienomis, kertant vagas, vedžiojami nauji elektros tinklų laidai. Išvedžiojus laidus, vagas užtaisomos.

Kabinetų (1 – 23, 1 – 24) sienos aptaisomos akustinėmis medžio plaušo plokštėmis (15 mm), garso izoliacine plokšte PhoneStar ST Tri (12,50 mm), garso izoliaciniu gipso kartonu (12,50 mm). Paruoštos sienos nudažomos. Kabinetų sienos, kur neprojektuojama papildoma garso apsauga, nudažomos. Sumontuojamos naujos rozetės ir jungikliai. Sienas, aptaisomas plokštėmis, žiūrėti ST – 250601 – PR 12 brėžinyje „Kabinetų (1 – 23, 1 – 24) sienų ir grindų remonto planas M1:75“.

Kabinete (1 – 23):

- nudažomas esamas radiatorius (1 vnt.);
- montuojamos naujos durys su garso izoliacija ir stiklo paketu (1 vnt.) (žymėjimas plane D – 5);
- keičiamos ventiliacijos grotelės (1 vnt.);
- esamas kondicionieriaus vidinis blokas, iš 1 – 24 perkeliamas į 1 – 23 patalpą;
- sienomis vedami kondicionieriaus vamzdžiai.

Kabinete (1 – 24):

- nudažomas esamas radiatorius (1 vnt.);
- montuojamos naujos durys su garso izoliacija ir stiklo paketu (1 vnt.) (žymėjimas plane D – 5);
- keičiamos ventiliacijos grotelės (1 vnt.);
- esamas kondicionieriaus vidinis blokas, iš 1 – 24 perkeliamas į 1 – 23 patalpą;
- sienomis vedami kondicionieriaus vamzdžiai.

Projektuojama situacija pateikiama ST – 250601 – PR 12 brėžinyje „Kabinetų (1 – 23, 1 – 24) sienų ir grindų remonto planas M1:75“.

**Grindys.** Remonto metu, kabinetuose (1 – 23, 1 – 24) nuimama esama grindų danga – laminatas ir po juo esantis paklotas.

Ant esamo gelžbetoninio grindų pagrindo pilamas betono sluoksnis (30 mm) ir savaiame išsilyginamasis skiedinys (2 mm). Kabinetuose (1 – 23, 1 – 24) ant paruošto pagrindo projektuojama grindų danga PVC, grindjuostės – grindų PVC danga užleista 10 cm ant sienų. Projektuojama homogeninė PVC danga, slydimo koeficientas R10, d = 2 mm.

Projektuojamą grindų tvarkymo planą žiūrėti 12 brėžinyje ST – 250601 – PR „Kabinetų (1 – 23, 1 – 24) sienų ir grindų remonto planas M1:75“.

**Baldai.** Remonto metu kabinetuose (1 – 23, 1 – 24) montuojami nauji baldai: stalai, kėdės, lovos, spintelės, spintos ir kita.

Projektuojama situacija pateikiama ST – 250601 – PR 13 brėžinyje „Kabinetų (1 – 23, 1 – 24) baldų išdėstymo planas M1:75“.

**Projekte spalvų sprendiniai nenurodomi. Vykiant paprastojo remonto darbus spalvas derinti su užsakovu.**

ST-250601-PR.AR	LAPAS	LAPŲ	LAIDA
	14	18	0

#### **1.4.1. Paprastojo remonto pastato išorės darbai**

Paprastojo remonto metu keičiamas pagrindinio įėjimo, į pastatą, durys ir šalia esantys langai. Esama situacija pateikiama ST – 250601 – PR 14 brėžinyje „Esamas pastato priekinis fasadas M1:100“.

Paprastojo remonto metu, langų vietose, nuo žemės paviršiaus, 60 cm aukščio mūrijama siena. Sienos mūras mūrijamas iš silikatinių blokelių, 24 cm storio. Mūro konstrukcija apšiltinama 15 cm storio plokštėmis. Ant apšiltinimo sluoksnio montuojamos akmens masės plokštės. Projektuojama situacija pateikiama ST – 250601 – PR 17 brėžinyje „Projektuojamas pastato priekinis fasadas M1:100“.

Remonto metu montuojami nauji langai (žymėjimas plane L – 1, L – 2) ir durys (žymėjimas plane D – 1). Projektuojamų langų ir durų žiniaraštis pateikiamas ST – 250601 – PR 20 brėžinyje „Durų ir langų žiniaraštis M1:50“.

Remonto metu registratūroje kertama anga ventiliacijai, fasade angos vaizdavimas pateikiamas ST – 250601 – PR 18 brėžinyje „Projektuojamas pastato šoninis fasadas M1:100“.

### **1.5. UNIVERSALIAUS DIZAINO, APLINKO IR STATINIŲ PRITAIKYMO NEIĞALIESIEMS SPRENDINIŲ APRAŠYMAS**

#### **1.5.1. Taktiliniai paviršiai**

Remonto metu, koridoriuje (1 – 1), įrengiami taktiliniai paviršiai. Koridoriuje nuo pagrindinio įėjimo iki esamo lifto projektuojamas taktilinis takelis. Nuo takelio iki pacientų aptarnavimo langelių taip pat vedami taktiliniai paviršiai. Projektuojamą paviršių schemą žiūrėti ST – 250601 – PR 5 brėžinyje „Koridoriaus (1 – 1) ir registratūros (1 – 2) baldų išdėstymo planas M1:75“.

Neregijų vedimo sistemą sudaro vedimo paviršiai ir išpėjamieji paviršiai: vedimo paviršiai sudaryti iš lygiagrečių juostelių (4–5 mm aukščio, 20–25 mm pločio, išdėstytų kas 40–60 mm), skirtų judėjimo kryptiai ar krypties pasikeitimui pažymėti. Paviršiai gali būti gaminami iš nerūdijančio plieno, plastiko, gumos, betono, granito ir kitų medžiagų.

**Projektuojami priklijuojami nerūdijančio plieno paviršiai.**



*Pav. 3 Išpėjamasis paviršius*



*Pav. 4 Vedimo paviršius*

ST-250601-PR.AR	LAPAS	LAPŲ	LAIDA
	15	18	0

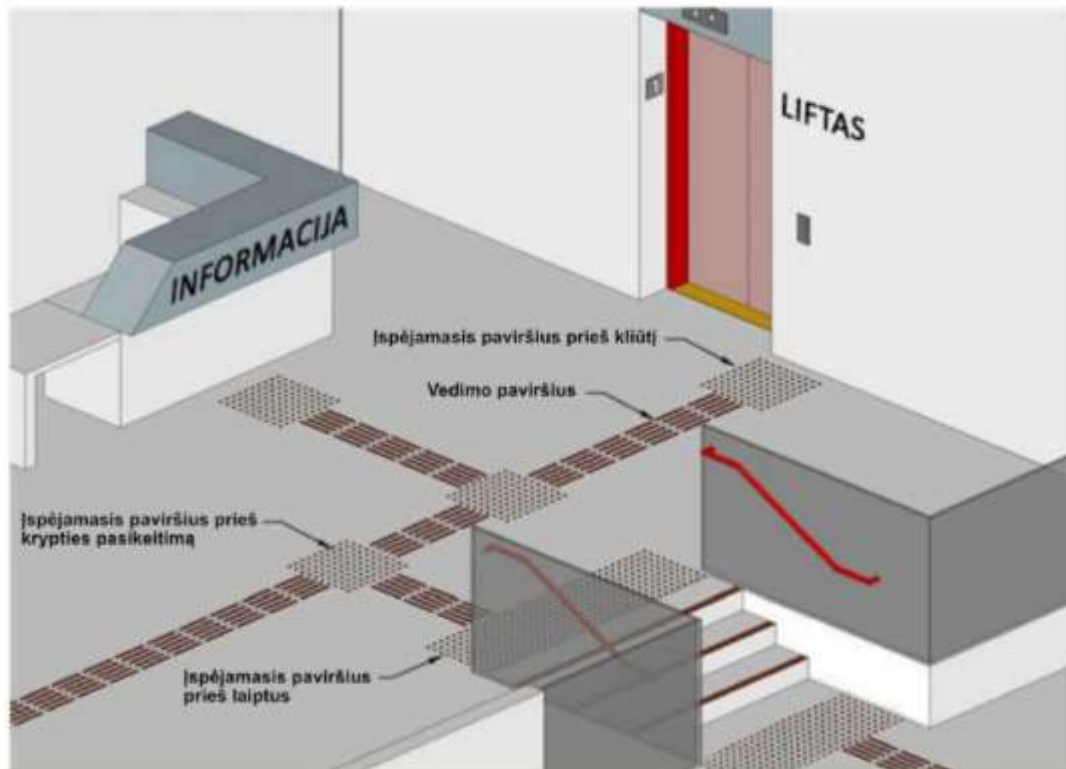

Pav. 5 Ispėjamieji paviršiai

### 1.5.2. Jungikliai ir kištukiniai lizdai

Lizdai, jungikliai ir valdymo skydeliai turi būti aiškiai matomi, visų pasiekiami, nesudėtingai naudojami, aiškaus dizaino. Jie turi aiškiai skirtis nuo aplink esančių paviršių, kad būtų gerai matomi. Skirti panašioms funkcijoms atlikti ar viename bloke esantys valdymo skydeliai bei jungikliai turėtų veikti tokiu pačiu būdu ir vienoda seka.

Visi lizdai, jungikliai ir valdymo skydeliai turi būti išdėstyti logiškai ir nuosekliai, kad nekiltų problemų jų ieškant.

Šviestuvų jungiklių vieta turi būti nuošaliau durų rėmų, durų rankenų aukštyje. Jeigu tikėtina, kad pastato naudotojai eis tam tikru maršrutu, pvz., nuo pagrindinio įėjimo iki vestibulio, jungikliai turėtų būti įrengiami taip, kad einant ir jais naudojantis, maršrutas būtų apšviečiamas palaipsniui, neliekant tamsių teritorijų. Panašiai sistema turėtų veikti ir išeinant iš pastato. Išeinantys iš pastato žmonės turėtų be problemų išjungti šviesas.

Visi lizdai, jungikliai ir valdymo skydeliai turi būti įrengti 500 mm nuo bet kokio kliuvinio ir vidinio kambario kampo. Prie valdymo skydelių, smulkių prekių automatų, kitokių produktų išdavimo įrenginių, mechanizmų ar mašinų turėtų būti palikta tuščia bent 900 mm pločio ir 1370 mm ilgio grindų zona.

### 1.5.3. Įėjimo durys

Abiejose durų pusėse turi būti pakankamai erdvės, kad žmonės galėtų lengvai manevruoti ir nekliudomi varstyti duris. Toje pusėje, į kurią durys atsidaro, reikia daugiau erdvės.

ST-250601-PR.AR	LAPAS	LAPŲ	LAIDA
	16	18	0

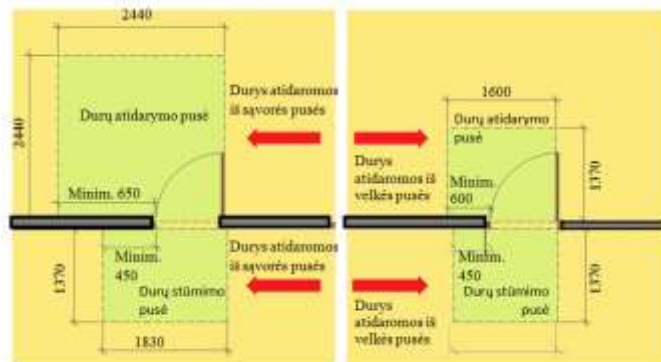

Pav. 6 Rekomenduojami laisvų erdvių matmenys pagal durų išsidėstymą ir priėjimą prie jų

Kiekvienose paradinėse bei vestibulių duryse turi būti permatomo stiklo ruožas, kad įeinantys žmonės matytų, ar kas nors ateina iš priekio, ir atvirkščiai, kad būtų galima įvertinti patalpos, į kurią einama, dydį. Geras matomumas padeda orientuotis išeinant iš pastato ar į jį įeinant, suvokti artėjančios zonos saugumo lygį.

Matomumo zona turi būti 400 mm – 1600 mm virš grindinio lygio, mažiausiai 150 mm pločio ir įrengta ne arčiau kaip 200 mm prie durų krašto.

Duryse įrengtas stiklas nebūtinai turi būti stačiakampis, tačiau jis turi būti įstatytas taip, kad per jį galėtų žiūrėti įvairaus ūgio žmonės.

Durys su skląščiais turi atsiverti bent jau 90 laipsnių kampu.

Paradinės durys turi išsiskirti iš aplinkos. Jeigu duryse įstatyto stiklo ir šalia esančių paviršių panašios spalvos, tai stiklas turi būti pažymėtas spalvotomis juostelėmis ar bet kokiomis kitomis detalėmis, išskiriančiomis įstatytą stiklą iš aplinkos.

Stiklinių durų kraštai turi būti aiškiai pažymėti ir gerai matomi. Pavyzdžiui, juos galima apklijuoti 25 mm pločio juostelėmis. Tokių durų apačią (400 mm) rekomenduojama daryti iš kietos medžiagos, kad jų nesubraižytų metaliniai neįgaliųjų vežimėlių pakojai.

#### 1.5.4. Vidaus durys

Vidinių durų plotis turi būti bent 850 mm, bet, esant galimybei, jos gali būti ir platesnės. Abiejose durų pusėse turi būti pakankamai vietos manevruoti.

Jeigu vidinės durys yra įrengtos storoje sienoje, tai jų ir sienos paviršiai turi būti viename lygmenyje tam, kad žmonėms netektų toli siekti rankenos ar spynos.

Jeigu durys yra storos sienos nišoje, į kurią, prieš atidarant duris, reikia įeiti, tada svarstoma automatinių durų galimybė, nes per jas patekti į pastatą bus lengviau, patogiau.

Durys turėtų vertis į kabinetus, o ne į koridorius ar kitas erdves. Į išorinę pusę atsidarančios durys daugeliui tampa kliuviniu, o ypač – neregiams bei silpnaregiams žmonėms. Jeigu numatyta, kad durys atsidarinės į išorinę pusę (pvz., dėl saugios evakuacijos, kitų svarių priežasčių), tai jos turi būti įrengtos nišoje arba atitvertos apsauginiu barjeru ir pan.

Į kabinetų pusę atidaromos durys turi atsiremti į šalia esančią sieną. Durys, kai rankena paliečia sieną, turi būti atsivėrusios bent 90 laipsnių kampu. Tokiu atveju, žmonės eis tiesiai ir atsidurs kabineto viduryje, o ne jo kraštuose, kur gali būti pristatyta baldų.

#### 1.5.5. Informaciniai stendai

Priimamojo zonoje turėtų būti ženklai, lengvinantys liftų, laiptų, tualetų, telefonų bei kitų pastato funkcinių vietų (objektų) radimą. Kuo aiškesni ženklai, tuo lengviau naudotojams orientuotis bei savarankiškai rasti reikiamus objektus.

Laukimo zonoje įrengti visuomeninio naudojimo telefonai turi būti visiems prieinami, su garso kontrolės ir indukcinio daviklių įrangomis, svarbiomis neįgaliųjų ir kurtiems žmonėms. Telefonų naudojimas turi būti lengvai suprantamas.

ST-250601-PR.AR	LAPAS	LAPŲ	LAIDA
	17	18	0

## 1.6. GALIMA STATYBOS ĮTAKA APLINKAI, GYVENTOJAMS, GRETIMOMS TERITORIJOMS

### 1.6.1. *Statybos įtaka aplinkai, gyventojams, kaimyninėms teritorijoms*

Paprastojo remonto metu šalia gyvenantys žmonės nepatogumų nepatirs. Priėjimai ir privažiavimai nebus apriboti. Stacionarių taršos šaltinių (cheminių, fizinių, biologinių ar kt.) dėl kurių į aplinkos orą išmetami teršalai, nei statybos, nei eksploatacijos metu, neatsiras. Pastato išorėje nebus vykdoma triukšmą keliančių darbų, todėl gyventojams neigiamos įtakos neturės.

### 1.6.2. *Atliekų surinkimas ir tvarkymas*

Statybos darbai atliekami tik patalpų viduje. Statyb vietės statybinį laužą sudarys medžiagos atsiradusios dėl vykdomų statinio paprastojo remonto darbų atlikimo metu (demontuojamos durys, šviestuvai, plautuvė, grindų danga (linoleumas), betoninės laiptų pakopos ir kt.). Statybinį laužą sudarys smulkios vykdomų statybos darbų atliekos, naujų medžiagų pakavimo atliekos (polietilenas, popierius, kartonas ir kt.), kurių negalima tikslingai panaudoti statybose, bus išvežamos į antrinių žaliavų perdirbimo įmones arba sąvartyną.

Vadovaujantis aplinkos ministro 2014 m. rugpjūčio 28 d. įsakymu Nr. D1 – 698 „Dėl Lietuvos Respublikos aplinkos ministro 2006 m. gruodžio 29 d. įsakymo Nr. D1 – 637 „Dėl statybinių atliekų tvarkymo taisyklių patvirtinimo“ pakeitimo“. Statyb vietėje turi būti papildomas atliekų apskaitos žurnalas, vedama susidariusių ir perduotų tvarkyti statybinių atliekų apskaita, nurodomas jų kiekis, teikiamos atliekų apsiaktos ataskaitos, Atliekų tvarkymo taisyklėse ir Atliekų susidarymo ir tvarkymo apskaitos ir ataskaitų teikimo taisyklėse nustatyta tvarka. Statyb vietėje turi būti rūšiuotos ir atskirai laikinai laikomos susidarančios: komunalinės atliekos, inertinės atliekos, perdirbti ir pakartotinai naudoti tinkamos atliekos bei antrinės žaliavos, pavojingos atliekos, netinkamos perdirbti atliekos. Nepavojingos statybinės atliekos gali būti laikinai laikomos statyb vietėje ne ilgiau kaip vienerius metus nuo jų susidarymo dienos, tačiau ne ilgiau kaip iki statybos darbų pabaigos. Pavojingos atliekos turi būti laikomos pagal Atliekų tvarkymo taisyklėse nustatytus reikalavimus ne ilgiau kaip 6 mėnesius nuo jų susidarymo, tačiau ne ilgiau kaip iki statyb darbų pabaigos taip, kad nekeltų pavojaus aplinkai ir žmonių sveikatai. Statybinės atliekos iki jų išvežimo privalo būti saugomos uždaruose konteineriuose arba tinkamai įrengtose aikštelėse.

Statybinių atliekų savininkas pats atsako už atliekų tvarkymo ir utilizavimo būdus, atsako už jų tvarkingą pakrovimą ir pristatymą į sąvartyną. Statybinių atliekų išvežimą įforminantys dokumentai turi būti laikomi iki statinio pripažinimo tinkamu naudoti pabaigos. Buitinės atliekos turi būti kaupiamos konteineriuose ir išvežamos į buitinių atliekų surinkimo vietas pagal sutartį, sudaryta su specializuota transporto įmone.

ST-250601-PR.AR	LAPAS	LAPŲ	LAIDA
	18	18	0

# 1. PAPERASTOJO REMONTO APRAŠO TECHNINĖS SPECIFIKACIJOS

## 1.1. ARDYMO DARBAI

### 1.1.1. Darbų vykdymas ir kontrolė

Konstrukcijų išmontavimas ir ardymas turi būti atliekamas etapais pagal vykdomų darbų eigą. Išmontavimo darbų etapus, terminus ir laiką Rangovas turi iš anksto suderinti su Užsakovu ir Inžinieriumi bei gauti jų leidimą šių darbų vykdymui.

Vykdamas išmontavimo ir ardymo darbus turi būti:

- laikomasi saugaus darbo normatyvų reikalavimų statyboje;
- statybines atliekas žemyn turi būti nuleidžiamos uždalais latakais, vamzdžiais, dėžėse, konteineriuose arba panašiais nepavojingais būdais. Mesti statybines atliekas be latakų leidžiama tik iš aukščio ne didesnio kaip 3 m. Vieta, į kurią metamos šiukšlės turi būti aptverta;
- transporto ir pėsčiųjų judėjimo keliai, priėjimai prie darbo vietų turi būti valomi ir tinkamai prižiūrimi;
- nepažeistos neardomos konstrukcijos ir elementai (stiprumas, pastovumas, forma ir apdaila).

Įvykus bet kokiems neardomų konstrukcijų pažeidimams, Rangovas privalo nedelsiant sustabdyti darbus ir informuoti Inžinierių. Jeigu neįvyko rimtų pažeidimų, darbai gali būti tęsiami leidus Inžinieriui. Kitu atveju Rangovas ir Inžinierius privalo veikti pagal Lietuvos statybų griūčių tyrimo taisykles. Pagal tyrimų išvadas Rangovas turi suprojektuoti ir atlikti atstatymo ar sustiprinimo darbus. Visas išlaidas dengia Rangovas.

Išmontuodamas ir išardydamas esamas konstrukcijas ir elementus Rangovas privalo kartu išmontuoti ir visus jų tvirtinimo, sandarinimo ir apdailos elementus, pašalinti visas paviršiaus (apdailos) medžiagas netinkamas pagal naują projektą, o esamus paviršius tinkamai paruošti naujai apdailai. Kad nekiltų dulkių, ardomus gaminius – drėkinti.

## 1.2. ELEKTROS DARBAI

### 1.2.1. Naudojamos medžiagos ir įrenginiai

Visos medžiagos ir įrenginiai turi turėti CE žymėjimą.

Naudojami įrenginiai ir statybos produktai turi atitikti jiems taikomų techninių reglamentų, norminių teisės aktų ir Lietuvoje galiojančių standartų reikalavimus. Naudojamų kabelių, laidų, mašinų, aparatų, prietaisų ir kitų įrenginių konstrukcija, įrengimo būdas ir izoliacijos klasė turi atitikti elektros tinklo arba elektros įrenginio parametrus, aplinkos sąlygas ir teisės aktų reikalavimus. Naudojamų įrenginių ir statybos produktų charakteristikos turi atitikti nustatytas darbo sąlygas. Naudojami įrenginiai ir konstrukcijos turi būti atsparūs aplinkos poveikiui (arba turi būti apsaugoti nuo šio poveikio).

Atestato Nr.	Projektuotojas  Įmonės kodas 300013698; Žemaitijos g. 15 – 91, Mažeikiai; tel. Nr. +370 686 73375			Projekto pavadinimas Visuomeninės grupės, gydymo paskirties pastato adresu: Šatrijos g. 5, Skuodas, paprastojo remonto aprašas		
	Direktorius	V. Statkus		Dokumentas	Laida	
31324	PV	T. Meškunec		Techninės specifikacijos	0	
LT	Statytojas Skuodo rajono savivaldybė			Žymuo ST-250601-PR.TS	Lapas	Lapų
					1	11

Įranga ir medžiagos turi būti pristatytos į statybos aikštelę kartu su atitiktis deklaracijomis ar sertifikatais, transportavimo ir montavimo instrukcijomis. Visos medžiagos, gaminiai, bei įranga naudojama darbams turi būti nenaudota. Visi pagaminti gaminiai, medžiagos ir įranga turi būti naudojami, instaliuojami, sujungti, pastatyti, išvalyti ir prižiūrėti pagal gamintojo ar tiek jo instrukcijas.

Įrenginiai, medžiagos turi būti gamintojo viena iš pagrindinių gaminių. Sudėtiniai įrenginiai gali būti surinkti iš atskirų gamintojų komponentų, tačiau gamintojas surinkęs įrenginius turi atsakyti už galutinį rezultatą ir komponentų suderinamumą.

Gaunami įrenginiai privalo būti patikrinti juos apžiūrint ir nustatant: komplektaciją, ar yra specialūs instrumentai, būtini įrenginio montavimui, atitikimas specifikacijoms ir techninėms sąlygoms, įrenginio stovis (ar nėra pažeidimų transportuojant). Pakrovimo, iškrovimo, transportavimo ir montavimo metu negalima mechaniškai pažeisti elektros įrangos prietaisų. Negalima montuoti deformuotų ar kitaip pažeistų įrenginių ir medžiagų, kol defektai nebus pašalinti nustatyta tvarka.

Rangovas siūlydamas įrangą, medžiagas ir kitus gaminius privalo pateikti tokią informaciją:

- gamintojo pavadinimą;
- prekės pavadinimą, modelį;
- paskirtį, aprašymą ir atitikimą techninėms specifikacijoms;
- gamintojo instaliavimo ir naudojimo instrukcijas.

Rangovas turi minimizuoti medžiagų ir įrangos sandėliavimo trukmę statybos aikštelėje.

### **1.2.2. Normos ir standartai**

Turi būti naudojami gaminiai, pagaminti pagal elektrotechninį gaminių saugos techninį reglamentą (pažymėti „CE“ ženklu). Statybos produktas laikomas tinkamu naudoti, jeigu jis atitinka darniojo standarto ar Europos techninio liudijimo reikalavimus, o kai tokių specifikacijų nėra, – nacionalinės techninės specifikacijos, pripažintos Europos Sąjungoje, reikalavimus. Jei nėra nė vienos iš minėtų specifikacijų, statybos produktas laikomas tinkamu naudoti, jeigu jis atitinka nacionalinės techninės specifikacijos reikalavimus.

Atliekant darbus, turi būti laikomasi Lietuvoje galiojančių normų ir standartų. Tarptautinės elektrotechnikos komisijos (IEC), Europos elektrotechnikos normatyvų komiteto (CENELEC), Tarptautinės standartizacijos organizacijos (ISO) ir kiti normatyviniai dokumentai gali būti naudojami, jei tai neprieštaruja Lietuvoje galiojančioms normoms ir standartams.

### **1.2.3. Darbai**

Darbai turi būti atliekami vadovaujantis galiojančiomis normomis ir standartais, taisyklėmis, gamintojų nurodymais, geros inžinerinės praktikos rekomendacijomis bei patvirtintu projektu. Rangovas privalo disponuoti kvalifikuotu personalu. Kabeliai turi būti išvedžijami pagal bendrus reikalavimus, išdėstytus taisyklėse. Prietaisai ir įrenginiai turi būti sumontuoti taip, kad prie jų būtų galima lengvai prieiti. Turi būti pakankamai laisvos vietos jų aptarnavimui bei keitimui.

Pilnai sumontavus įrenginius ir sistemas, turi būti tikrinama, ar viskas atlikta pagal projektą ir taisyklių reikalavimus, turi būti atlikti sistemų konfigūravimo, derinimo ir paleidimo darbai. Visi atlikti darbai turi būti apiforminami protokolais.

### **1.2.4. Paskirstymo dėžutė**

Skirta kabelių sujungimui. Sujungimų dėžutės turi būti pagamintos iš PVC ir pakankamai didelės, kad sutalpintų visus sujungiamus kabelius. Korpuso apsaugos klasė turi atitikti aplinkos sąlygas nežemesnė negu IP44. Visi paviršiuje sumontuoti instaliacijos elementai turi būti pateikti sukomplektuoti su atitinkančiomis to paties gamintojo montavimo dėžutėmis. Kabelis įvedimas iš visų pusių.

ST-250601-PR.TS	LAPAS	LAPŲ	LAIDA
	2	11	0

### 1.3. IT TINKLAS

Visi įrenginiai turi būti sumontuoti taip, kad prie jų būtų patogų prieiti, aptarnauti ir reikalui esant pakeisti. Montavimo vieta turi būti parinkta taip, kad įrenginiai nebūtų pažeisti ar sugadinti drėgmės, karščio, šalio, vibracijos ir t.t. Montžas turi būti atliktas laikantis įrenginių gamintojo montavimo instrukcijų. Įrenginiai turi būti parinkti taip, kad jie galėtų dirbti be sutrikimų esant blogiausiomis aplinkos sąlygoms. Atviros pasyviosios elektros imtuvų dalys turi būti prijungtos prie apsauginio laidininko (PE).

Ant sienų klojami vamzdžiai/ loveliai (kanalai) turi atrodyti tvarkingai, eiti lygiagrečiai pagrindinėmis statybinių konstrukcijų linijomis. Tvirtinami prie pagrindo ne rečiau kaip kas 1 m; jeigu tvirtinama laikikliais, jie turi atitikti vamzdžio diametrą; laikikliai tvirtinami ne arčiau kaip 25 cm nuo movos.

Klojant vamzdžius ant grindų žiūrėti, kad užpilamas betono sluoksnis būtų storesnis už vamzdžio diametrą; priešingu atveju – reikia iškirsti griovį vamzdžio įleidimui; tas pats galioja ir klojant vamzdžius sienose.

Paslėptajai instaliacijai pritraukimo dėžutės montuojamos sienose arba grindyse. Dangtelis turi būti vienoje plokštumoje arba grindų dangos lygyje. Dėžutės tvirtinamos įtinkuojant, įbetonuojant.

Vamzdžiai turi įeiti į pritraukimo dėžutes 1 – 2 cm. Į dėžutes vamzdžiai įvedami tiesiogiai arba per gofruotas movas. Įvadai turi būti padaryti taip, kad nesunkiai būtų galima įkišti pritraukimo vielą ir pritraukti kabelius. Instaliacijos vamzdžiai, loviai ir lanksčios metalinės rankovės turi būti nutiestos taip, kad jose nesikaupytų ir nesikondensuotų aplinkos drėgmė.

### 1.4. DAŽYMAS

Prieš pradėdamas darbus, dažymo darbų Rangovas privalo atlikti bandomojo dažymo pavyzdžius. Šiuos pavyzdžius naudoti kaip etalonus. Visiems dažymo darbams reikalaujama penkerių (5) metų garantija, pradedant nuo objekto pridavimo eksploatacijos datos. Visus įmanomus dažymo darbus, įtrauktus pagal šią garantiją, turi atlikti dažymo darbų Rangovas, kuris taip pat atsakingas už visas su dažymu susijusias išlaidas. Jei reikia, nekokybiškai nudažyti arba pažeisti paviršiai turi būti ištiesyti atnaujinant visą dažų paviršių.

Rangovas prižiūri dažymo darbų tvarką pagal statybos darbų sekos eigą.

Rangovas turi samdyti patyrusius prižiūrėtojus ir kvalifikuotą personalą. Naudojami darbo metodai turi tiktai naudojamoms dažymo medžiagoms. Atliekant darbą, reikia atsižvelgti į visus faktorius, turinčius įtaką darbo rezultatams, pvz. oro sąlygas, oro temperatūrą, dažomo paviršiaus ir jo pagrindo drėgnumą, dulketumą ir galimybę iškraustyti dažytinas patalpas, bei visa tai registruoti į statybos darbų žurnalą.

Užbaigus darbus, Rangovas turi pateikti Užsakovui dokumentaciją, kurioje būtų nurodyti naudotų medžiagų pavadinimai, gamybos vieta, spalvų kodai ir priežiūros instrukcijos bei galimi garantijos liudijimai.

Rangovas neatleidžiamas nuo atsakomybės už netinkamą darbų vykdymą.

Visi vandeniniais dažais dažyti paviršiai turi atitikti patvirtintus etalonus.

Lentelė 1 Reikalavimai dangos sluoksniams

Techniniai reikalavimai	Kontrolė
Dažų dangos sluoksnių leidžiamas storis: <ul style="list-style-type: none"><li>- glaisto – 0,5 mm;</li><li>- atskirų vietų užtaisymas glaistu – 2 mm (šios vietos dengiamos keliais sluoksniais, kurių storis po 0,5 mm, kitas sluoksnis dengiamas visiškai išdžiūvus prieš tai dengtam);</li><li>- dažų sluoksnio &gt; 25 mkm.</li></ul>	5 matavimai 50 – 70 m <sup>2</sup> paviršiaus arba mažesnis paviršius su matomais defektais.

ST-250601-PR.TS	LAPAS	LAPŲ	LAIDA
	3	11	0

Kiekvieno sluoksnio paviršiai turi būti lygūs, be nuotekų.

Dažų sluoksnis turi būti tvirtai ir tolygiai sukibęs su dengiamuoju paviršiumi.

Skirtingų spalvų dažų ar medžiagų sandūros ar jų sandūros su nedažytais paviršiais turi būti tiesios ir tikslios.

Šviesi spalva turi būti uždažoma už kampo, o tamsioji maždaug 10 mm iki kampo, nebent būtų pateikti kitokie nurodymai.

Dažytų paviršių kokybė turi būti vertinama tik dažams visai išdžiūvus.

Apdaila turi būti atlikta taip, kad paviršiuje nebūtų matinių ar blizgių dėmių.

Jei atsiranda defektų, Rangovas turi atnaujinti visą paviršių, nebent remontas būtų pakankama priemonė defektų ištaisymui.

#### 1.4.1. Darbų vykdymas

Visi paviršiai turi būti vientisi, švarūs, sausi ir lygūs. Tinkuotų paviršių drėgnumas < 8 % betoninių ir gelžbetoninių < 4 – 6 %, medinių < 12 %. Dažomos patalpos temperatūra > 8 °C, santykinis oro drėgnumas < 70 %. Išoriniai paviršiai nedažomi esant aukštesnei negu 27 °C temperatūrai, esant tiesioginiams saulės spinduliams, taip pat lyjant arba esant šlapiam fasadui po lietaus, kai pučia vėjas kurio greitis daugiau kaip 10 m/s, o taip pat apledėję ar apšalę paviršiai žiemos metu.

Tinkuotų ir betoninių paviršių plyšiai išrievėjami ir užtaisomi skiediniu, paviršiai lyginami, svidinami. Po to paviršiai gruntuojami, glaistomi ir svidinami (šlifuojami).

Iš medinių paviršių pašalinamos silpnai besilaikančios šakos, smalingi tarpeliai ir skylutės užtaisomos mediniais kaiščiais, plyšiai ir nelygumai užglaistomi.

Nuo metalinių paviršių rūdys ir purvas nuvalomi metaliniais grandikliais ir šepečiais. Rūdys pašalinamos cheminiu rūdžių valikliu, po to paviršius nuplaunamas ir išdžiovinamas. Nuo naujų galvanizuotų paviršių, kurie bus dažomi, turi būti kruopščiai pašalintos tepalų dėmės tirpiklio pagalba.

Dulkės nuo paviršių nusiurbiamos.

Paruošti paviršiai prieš dažant turi būti gruntuojami pagal technologiją, nurodytą gamintojo instrukcijoje.

Grunto dangos turi gerai įsigerti į paviršių, sujungimus, kampus ir kitas vietas, kur galimas drėgmės susikaupimas.

Kiekvieno sluoksnio danga turi pilnai išdžiūti, prieš dedant sekančią, dengiamasis sluoksnis nedaromas, kol techninės priežiūros inžinierius nepatvirtina.

Jeigu kitaip nenurodyta, turi būti dažoma 2 sluoksniai ant paruošiamojo grunto sluoksnio.

Paviršių paruošimo nuoseklumas ir technologinės operacijos pateikiamos *Lentelė 2, Lentelė 3*.

*Lentelė 2 Darbų atlikimo eiliškumas ruošiant ir dažant vidaus patalpų paviršius vandeniniais dažais*

Technologinė operacija	Dažymo rūšys		
	Vandeninis		Silikatinis
	Pagerintas	Aukštos kokybės	
Valymas	+	+	+
Šlapinimas vandeniui	-	-	-
Išlyginimas	+	+	+
Plyšių rievėjimas	+	+	+
Pirminis gruntavimas	+	+	+
Dalinis glaistymas	+	+	+
Užglaistytų vietų šlifavimas	+	+	-

ST-250601-PR.TS	LAPAS	LAPŲ	LAIDA
	4	11	0

Pirmasis ištinis glaistymas	-	+	-
Svidinimas	-	+	-
Antrasis glaistymas	-	+	-
Svidinimas	-	+	-
Antrasis gruntavimas	+	+	-
Trečias gruntavimas (su dažų pasluoksniu)	-	+	-
Dažymas	+	+	+
Tapnojimas	-	+	-

Lentelė 3 Darbų atlikimo eiliškumas ruošiant ir dažant vidaus patalpų paviršius emulsiniais dažais

Technologinė operacija	Paviršių rūšys		
	Medžio	Tinko ir betono	Metalo
Valymas	+	+	+
Išlyginimas	-	+	-
Šakų ir smalingų tarpelių išpjovimas su plyšių rievėjimu	+	-	-
Plyšių raižymas	-	+	-
Nugruntavimas	+	+	+
Dalinis glaistymas su užglaistytų vietų gruntavimu	+	+	+
Užglaistytų vietų svidinimas	+	+	+
Ištinis glaistymas	+	+	-
Svidinimas	+	+	-
Gruntavimas	+	+	-
Fleicavimas	+	+	-
Svidinimas	+	+	-
Pirmasis dažymas	+	+	+
Fleicavimas	+	+	-
Svidinimas	+	+	-
Antrasis dažymas	+	+	+
Fleicavimas arba tapnojimas	+	+	-

#### 1.4.2. Dažymo būdas

Turi būti parenkamas pagal darbų vietą ir pagal gamintojų nurodymus.

Dažymas teptuku atliekamas taip, kad paviršiaus dengiamajame sluoksnyje nesimatytų teptuko žymių.

Voleliu dažoma tik lygiuose apribotuose plotuose viduje patalpų.

Purškimas galimas, jei gretimi paviršiai gerai uždengti.

Dažoma pagal nurodytą spalvų skalę. Spalvų skalė suderinama su projekto vadovu.

ST-250601-PR.TS	LAPAS	LAPŲ	LAIDA
	5	11	0

### 1.4.3. Dažymo rūšys

*Tipas 1.* Tinkuotų ir gipskartoninių, vidaus paviršių dažymas emulsiniais matiniais dažais. Jie turi būti atsparūs plovimui, valymo priemonių chemikalų poveikiui ir drėgmei. Savybių turi nekeisti 10 metų.

Nuo tinkuotų ir betoninių paviršių nuvalomos dulkės ir nešvarumai. Paviršiai išlyginami medine trintuve, plyšeliai ir kavernos išrievojami ir užtaisomi alebastru. Švarūs ir lygūs paviršiai nugaruntuojami, o išdžiūvę dalinai užglaistomi. Išdžiūvusios užglaistytos vietos nušlifuojamos. (Visos plokštumos ištisai nugalaištos vienu sluoksniu, o išdžiūvusios vėl nušlifuojamos. Nušlifuoti paviršiai glaistomi antrą kartą, išdžiovinami ir šlifuojami). Taip paruošti paviršiai gruntuojami. (Gruntui išdžiūvus, gruntuojami dar kartą su dažų pasluoksniu). Gruntui išdžiūvus, paviršiai du kartus dažomi emulsiniais matiniais dažais.

*Tipas 2.* Medinių vidaus paviršių dengimas laku. Lakas turi apsaugoti medieną nuo puvinimo ir išryškinti jos tekstūrą. Prieš dažymą paviršiai turi būti impregnuoti antiseptikais ir antipirenais.

*Tipas 3.* Metalinių išorės paviršių dažymas sintetiniais (emaliniais) dažais, atspariais atmosferos poveikiams. Dažai turi būti atsparūs dėvėjimui ir dilumui, neblukti. Dažymas turi apsaugoti metalą nuo korozijos. Savybių turi nekeisti 15 – 20 metų.

Metaliniai paviršiai turi būti švarūs ir nesurūdiję. Nuo naujų galvanizuotų paviršių turi būti kruopščiai pašalintos tepalų dėmės tirpiklio pagalba. Dulkės nuo paviršių nusiurbiamos. Nuvalyti paviršiai nugaruntuojami. Gruntui išdžiūvus, visos plokštumos du kartus dažomos sintetiniais emaliniais dažais atspariais atmosferos poveikiams.

*Tipas 4.* Medinių išorės paviršių dažymas atspariais atmosferos poveikiams dažais. Dažai turi apsaugoti medieną nuo puvinimo ir išryškinti jos tekstūrą. Prieš dažymą paviršiai turi būti impregnuoti antiseptikais ir antipirenais. Dažoma brėžiniuose nurodytomis spalvomis. Spalvos derinamos su architektūrinės projekto dalies vadovu. Dažai turi būti atsparūs UV spinduliams, neblukti. Dažai savybių turi nekeisti 15 – 20 metų.

Lentelė 4 Reikalavimai baigtam paviršiui

Techniniai reikalavimai	Leistini nuokrypiai, mm	Kontrolės būdai
Paviršiai padengti vandeniniais emulsiniais dažais turi būti vieno tono, be juostų, dėmių, nuotekų, pusrslų ir ištrintų vietų	-	Vizualinė apžiūra
Vietiniai ištaisymai 3 m atstumu nuo paviršiaus neturi būti matomi	-	Vizualinė apžiūra
Paviršiai padengti nevandeniniais dažais turi būti vieno tono matinio arba blizgančio paviršiaus	-	Vizualinė apžiūra
Negali būti išsisluoksniavimo pūslių, raukšlių, dažų kruopelių, nelygumų, teptuko ar volelio žymių, neturi prasišviesti apatiniai dažų sluoksniai	-	Vizualinė apžiūra
Pridėjus prie išdžiūvusio dažyto paviršiaus tamponą ir juo pabraukus ant jo neturi likti dažų žymių	-	Vizualinė apžiūra
Dviejų skirtingų spalvų paviršių sandūros linijos kreivumas atskiruose ruožuose	2	Matuojant liniuote
	1	Matuojant liniuote

Dažytų paviršių skiriamųjų juostelių (apvadų) linijų kreivumas ar gretimo kitos spalvos paviršiaus uždažymas (1 m ilgio ruože)		
--	--	--

#### 1.4.4. *Paliekamų darbų būklė*

Pabaigus darbus, Rangovas turi pašalinti visas medžiagas ir šiukšles, išvalyti purvą. Visi aptaškymai ar nuvarvėjimai turi būti pašalinti visais įmanomais būdais.

Patalpos turi būti paliktos švarios, su išvalytais langais ir grindimis, tinkamos naudojimui.

### 1.5.GRINDYS

#### 1.5.1. *Grindų įrengimas*

Grindys turi būti įrengiamos pagal tipus, nurodomus aprašo brėžiniuose ir kiekių žiniaraščiuose. Grindų dangų medžiagos turi būti sertifikuotos Lietuvoje, turi būti ilgaamžės. Rangovas privalo pateikti grindų dangų pavyzdžius projekto vadovui derinimui. Dangų raštams, jei tokiems yra poreikis, turi būti parengtas darbo projektas.

#### 1.5.2. *Grindų pagrindų, paruošiamųjų ir išlyginamųjų sluoksnių įrengimas*

Įrengiant išlyginamąjį sluoksnį ant perdangos plokščių turi būti užtaisytos perdangos plokščių siūlės, plyšiai sandūrose su sienomis, montažinės skylės ir pan.

Grindų pagrindai, paruošiamieji ir išlyginamieji sluoksniai gali būti įrengiami esant ne žemesnei kaip 5° C aplinkos temperatūrai. Tokia temperatūra turi būti išlaikyta, kol betonai pasiekia 50 % stiprumo. Jeigu kitaip nenurodyta, pagrindai įrengiami iš B 7,5 tipo betono, o paruošiamieji ir išlyginamieji sluoksniai – iš cementinio skiedinio S 10 arba betono B 10.

Pagrindų ir išlyginamųjų sluoksnių leistini nuokrypiai (tolerancijos) pateikiami *Lentelė 5*.

*Lentelė 5 Pagrindų, paruošiamųjų ir išlyginamųjų sluoksnių leistini nuokrypiai*

Pagrindo paskirtis	Leistini nuokrypiai, mm, matuojant 2 m ilgio linijoje
Grindinis pagrindas	20
Betoniniai pagrindai visų tipų grindų dangoms išskyrus klijuojamas karštomis mastikomis ir pagrindus hidroizolacijai.	10
Betoniniai pagrindai paruošiamieji sluoksniai grindų dangoms klijuojamoms karštomis mastikomis ir pagrindai hidroizolacijai, taip pat šlifuojami betoniniai sluoksniai	5
Išlyginamieji (paruošiamieji) sluoksniai polimerinėms ruloninėms ir plytelių, linoleumo, parketo ir mastikinėms dangoms.	2
Pagrindų nukrypimas nuo horizontalios plokštumos patalpoje.	≤ 0,2 % patalpos matmens

Paruošiamieji ir išlyginamieji sluoksniai turi būti izoliuoti nuo sienų ir pertvarų hidroizoliacinės medžiagos juostomis ir garso izoliacijos tarpais.

Darbinės šių sluoksnių siūlės turi būti gerai užlygintos.

ST-250601-PR.TS	LAPAS	LAPŲ	LAIDA
	7	11	0

Klojant išlyginamojo sluoksnio skiedinį, betoninis pagrindas sudrėkinamas ir gruntuojamas cemento pienu. Sluoksnis lyginamas ir tankinamas iki cementinio pieno pasirodymo. Sustingę ruožai periodiškai laistomi, kad geriau kietėtų.

### 1.5.3. PVC grindų dangos įrengimas

Danga klojama ant paruošto pagrindo, kuriam keliami aukščiau išvardinti reikalavimai. Grindų klojimui naudojama laminuota danga, prisilaikant pasirinkto gamintojo technologinių rekomendacijų ir nurodymų. Grindų dangos raštas ir atspalviai derinami su aprašo užsakovu.

### 1.5.4. Grindjuostės

Grindjuostės įrengiamos ties sandūromis su visomis konstrukcijomis, kurios iškyla virš grindų jeigu nenurodyta kitaip.

Grindjuostės turi būti iš tos pačios medžiagos, kaip ir grindų danga. Grindjuostės aukštis negali būti žemesnis kaip 70 mm. Keraminių ir akmens masės plytelių grindjuostės daromos iš specialaus profilio 70 mm aukščio plytelių, tokio pat ilgio ir spalvos kaip ir grindų plytelės. Kampai aptaisomi pjaustant grindjuosčių plyteles reikiamu ilgiu, arba specialaus profilio kampų plytelėmis.

Medinės grindjuostės turi savo spalva atitikti dangos spalvą, būti ilgaamžiškos. Profilis: aukštis – 70 mm; storis – 30 mm.

Lentelė 6 Baigtos grindų dangos reikalavimai

Techniniai reikalavimai	Leistini nuokrypiai, mm	Kontrolė
Paviršiaus nukrypimai nuo plokštumos, taikant 2 metrų matuoklę:		9 matavimai 50 – 70 m <sup>2</sup> paviršiaus arba vienai mažesnio ploto patalpai.
- Keraminių ir akmens masės plytelių;	4	
- Parketo dangos	2	
Nesutapimas tarp gretimų plytelių.	1	9 matavimai 50 – 70 m <sup>2</sup> paviršiaus arba vienai mažesnio ploto patalpai.
Neatitikimas tarp žyminių ir dangos.	2	9 matavimai 50 – 70 m <sup>2</sup> paviršiaus arba vienai mažesnio ploto patalpai.
Nukrypimai nuo projektinio dangos nuolydžio.	≤ 0,2 % patalpos matmenų ≤ 50.	9 matavimai 50 – 70 m <sup>2</sup> paviršiaus arba vienai mažesnio ploto patalpai.
Dangos storio nuokrypis.	< 10 % nuo projektinio storio	9 matavimai 50 – 70 m <sup>2</sup> paviršiaus arba vienai mažesnio ploto patalpai.
Negali būti plyšių tarp grindjuosčių ir grindų dangos.	-	Vizualinė
Paviršiai negali turėti jokių nelygumų.	-	Vizualinė
Neleistinos dėmės ir įbrėžimai.	-	Vizualinė

## 1.6. PAKABINAMOS LUBOS

Pakabinamų modulinį lubų plokščių formatas 600 mm × 600 mm, („ARMSTRONG“ tipo). Lubų konstrukcija – iš matomų metalinių konstrukcinių profilių (plotis apie 24 mm, baltos spalvos). Turi būti sudaryta galimybė prireikus pakeisti plokštes. Lubų konstrukcija kabinama naudojant keičiamo ilgio cinkuotus greito pakabinimo elementus. Kabinama prie statybinių konstrukcijų. Vietos, kuriose lubos ribojasi su sienomis, dengiamos baltais kampuočiais.

### ***Lubos montuojamos pagal gamintojo instrukcijas.***

Visi tvirtinimo elementai turi būti nedegūs. Pakabinamų lubų piešinys patalpose turi būti stačiakampis tinklas iš skersinių ir išilginių siūlių. Siūles prie ugniai atsparių pertvarinių sienų reikia užpildyti nedegia medžiaga iš abiejų sienos pusių. Elektros apšvietimo ir kita inžinerinė įranga, esanti tarp pakabinamų lubų ir statybinių konstrukcijų, turi turėti atskirą tvirtinimą prie statybinių konstrukcijų. Plieninės tvirtinimo detalės, besijungiančios su aliuminėmis, turi būti cinkuotos, o sraigtai ir varžtai cinkuoti arba padengti kadmiu. Pakabinamų lubų konstrukcijos turi būti įžemintos. Šviestuvų įrengimo vietose pakabinamos lubos turi būti išpjauamos ir aprėminamos apdailiniais elementais pagal šviestuvo kontūrą. Lubų pakabinimo konstrukcija, kraštų ir kitos užbaigimo detalės turi būti vieno gamintojo. Įrengtas lubų paviršius turi būti lygus, be peraukštėjimų, tvirtas, standus. Pakabinamosiose lubose visur, kur reikalingas priėjimas prie komunikacijų, reikia įrengti revizijos liukus, savo dizainu nesiskiriančių nuo pakabinamų lubų piešinio ir išvaizdos.

## 1.7. VIDAUS DURYS

Durų montavimą atlikti vadovaujantis Lietuvos statybininkų asociacijos patvirtintomis statybos taisyklėmis ST 2491109.01 :2008 „Langu, durų ir jų konstrukcijų montavimas“.

Vidaus durys iš PVC profilių skirtų vidaus patalpoms. Durys iš gamintojo turi būti pateiktos pilnos komplektacijos su varčia, stakta ir apvadais. Stakta su varčia pakabinta ant vyrių, įleistas užraktas, sukomplektuotos rankenos, su visiškai pabaigta paviršiaus apdaila. Apvadu, varčios ir staktos spalva ir raštas turi būti vienodi.

Duris montuojant į bloką turi būti pastatomos į vietą taip, kad jų vertikalios ir horizontalios plokštumos griežtai sutaptų su vertikale ir horizontale. Varstant duris jų varčios turi lengvai atsідaryti, užsідaryti ir išlaikyti pusiausvyrą bet kurioje padėtyje. Durys turi būti patikimai įtvirtintos. Plyšiai tarp staktų ir sienų turi būti gerai užsandarinti polimerine medžiaga.

## 1.8. PLASTIKINIŲ LANGŲ MONTAVIMAS

Langai turi būti gamykloje pagaminti su patvarios apdailos paviršiais. Langai turi atitikti LST L 1514:2004, LST EN 513:2000 reikalavimus. Šilumos perdavimo koeficientas turi būti ne didesnis kaip 1,0 W/(m<sup>2</sup>K). Langų garso izoliavimas turi atitikti 3 klasei pagal LST EN 14351 – 1:2006+A2:2016 priedo reikalavimus. Profilių šilumos laidumo koeficientas turi atitikti DIN ISO 9001 reikalavimus.

Rėmai turi būti padaryti iš aukštos kokybės plastiko, sutvirtinto cinkuoto plieno armatūra. Profiliai į vietą turi būti pristatyti švarūs, be rūdžių ar kitų defektų. Įdėtinės detalės (šarnyrai, rankenos, spynos, varstymo mechanizmai) turi būti tokie kaip nurodyta detaliuose brėžiniuose. Uždarymo prietaisų atsparumas statinių apkrovai neturi būti mažesnis kaip – 500 N. Šviesos pralaidumo koeficientas turi būti ne mažesnis kaip 0,52.

Plastikinių profilių kampinių sujungimų stiprio riba turi būti ne mažesnė kaip 3000 N ir leidžiamų įstrižainių pokyčiu 0,2. Stiklo paketams naudojamas stiklo storis – 4 mm. Stiklas turi būti skaidrus, be jokių atspalvių, defektų. Skaidrumas ≥ 0,89, atsparumas lenkimui ≥ 300 kg/cm<sup>2</sup>. Langų rėmų įtvirtinimai turi būti tokie, kad šių konstrukcijų įtvirtinimas į sienas būtų garantuotas. Fiksuojamų konstrukcijų kampai neturi pakisti. Įstatant rėmus į fiksatorius, rangovas turi vadovautis gamintojo rekomendacijomis. Sandarinimui naudojamos elastingos polimerinės tarpinės. Rėmai turi būti įstatyti tiksliai į jiems paruoštą vietą. Įdėto rėmo padėtis turi būti nustatyta gulsčiuuku. Rėmas negali būti

ST-250601-PR.TS	LAPAS	LAPŲ	LAIDA
	9	11	0

sulenktas. Vyriai, rankenėlės – emaliuoti. Langų blokų ir apvadų nuokrypis nuo vertikalės ne didesnis kaip 3 mm. Tarpai tarp langų staktų ir varščių turi būti ne didesni kaip 1 mm. Gaminių nuokrypis bet kuria kryptimi ne didesnis kaip 2 mm.

## **1.9.BENDRIEJI REIKALAVIMAI STATYBOS PRODUKTAMS, ĮRENGINIAMS, DARBAMS IR BENDROJI JŲ PRIĖMIMO STATYBOJE TVARKA**

### **1.9.1. Nurodymai dėl statybos produktų (gaminių ir medžiagų), įrenginių privalomos atitikties techninėse specifikacijose nurodytiems reikalavimams, galimybė ir sąlygos keisti analogiškais**

Rangovas privalo naudoti tik kokybės sertifikatus turinčias medžiagas, įrangą ir užtikrinti, kad šių naudojamų medžiagų ir įrangos savybės bei techninės charakteristikos atitiktų projekte keliamus reikalavimus.

Rangovas gali pasiūlyti lygiaverčius sprendimus įrangai, medžiagoms bei darbo kokybei apibrėžti ir, gavęs Inžinieriaus leidimą, gali juos taikyti, jeigu jie atitinka keliamus techninių specifikacijų reikalavimus arba yra geresni.

### **1.9.2. Nenaudotinos medžiagos**

Vadovaujantis Lietuvos Respublikos cheminių medžiagų ir preparatų įstatymo, priimto Lietuvos Respublikos Seimo 2000 m. balandžio 18 d. Nr. VIII – 1641 (Zin., 2000, Nr. 36-987, 2008, Nr. 76–3000), 18 straipsniu „Pavojingų cheminių medžiagų, preparatų ir gaminių gamybos, tiekimo rinkai ir naudojimo apribojimai“ chemines medžiagas ir preparatus, tokius kaip asbesto pluoštai, gyvsidabrio junginys, arseno junginiai, kadmio ir t.t., kuriems pagal Reglamentą (EB) Nr. 1907/2006 taikomi gamybos, tiekimo rinkai ir naudojimo apribojimai, išskyrus šiuo reglamentu nustatytas išimtis, ir kurie įrašyti į šio reglamento Pavojingų cheminių medžiagų, preparatų ir gaminių gamybos, tiekimo rinkai ir naudojimo apribojimų sąrašą, draudžiama gaminti, tiekti rinkai ir naudoti, jeigu jie neatitinka Reglamentu (EB) Nr. 1907/2006 nustatytų apribojimo sąlygų.

Chemines medžiagas ir preparatus teikiantys asmenys Reglamentu (EB) Nr. 1907/2006 ir Reglamentu (EB) Nr. 1272/2008 nustatytais atvejais ir pagal šių reglamentų reikalavimus privalo pateikti kitiems tiekimo grandinės dalyviams arba vartotojams saugos duomenų lapą ar kitą turimą ir svarbią informaciją apie cheminę medžiagą ir preparatą, siekiant užtikrinti jų saugų naudojimą.

### **1.9.3. Statybos produktų, įrenginių atitiktį įrodantys privalomieji dokumentai**

Vadovaujantis Lietuvos Respublikos aplinkos ministro 2015 m. sausio 28 d. įsakymu Nr. D1–10 „Dėl reglamentuojamų statybos produktų sąrašo patvirtinimo“ Lietuvos Respublikos rinkai tiekiami statybos produktai turi turėti gamintojo išduotą eksploatacinių savybių deklaraciją (lietuvių kalba), parengtą kaip nustatyta produkto darniojoje techninėje specifikacijoje vadovaujantis 2011 m. kovo 9 d.

Europos Parlamento ir Tarybos reglamentu (ES) Nr. 305/2011 arba vadovaujantis statybos techninio reglamento STR 1.01.04:2013 „Statybos produktų, neturinčių darnųjų techninių specifikacijų, eksploatacinių savybių pastovumo vertinimas, tikrinimas ir deklaravimas. Bandymų laboratorijų ir sertifikavimo įstaigų paskyrimas“, patvirtinto Lietuvos Respublikos aplinkos ministro 2013 m. rugpjūčio 26 d. įsakymu Nr. D1–612, reikalavimais, kai produktas neturi darniosios techninės specifikacijos.

Vadovaujantis 2014 m. lapkričio 18 d. Komisijos reglamentu (ES) Nr. 1299/2014 statyboje naudojamoms sąveikos sudedamosioms dalims (bėgiams, pabėgiams, sąvaržoms) turi būti pateiktos Europos bendrijos (EB) atitikties arba tinkamumo naudoti deklaracijos.

CE ženklu turi būti ženklinami tik tie statybos produktai, kurių deklaruojamos eksploatacinės savybės, susijusios su esminėmis charakteristikomis, atitinka darniąsias technines specifikacijas Statybos produktus paženklinę CE ženklu, gamintojai nurodo, kad prisiima atsakomybę už statybos produkto atitiktį deklaruotoms eksploatacinėms savybėms, taip pat už atitiktį visiems taikomiesiems

ST-250601-PR.TS	<b>LAPAS</b>	<b>LAPŲ</b>	<b>LAIDA</b>
	10	11	0

reikalavimams, nustatytiems Europos Parlamento ir Tarybos reglamente (ES) Nr. 305/2011 ir kituose atitinkamuose Sąjungos derinimo teisės aktuose, kuriais reglamentuojamas ženklavimas šiuo ženklu.

#### **1.9.4. Statybos produktų gabenimo, saugojimo sąlygos**

##### Įpakavimas, transportavimas, tarpinis saugojimas

Transportavimo ir tarpinio saugojimo metu visi gaminiai ir medžiagos turi būti deramai uždengti ir supakuoti. Ant kiekvieno paketo turi būti nurodytas jo turinys. Jei pristatomos prekės yra birios ir nepakuotos, numeris, rūšis ir kokybė turi būti nurodyti pristatymo pranešime.

##### Gaminių ir medžiagų pristatymas

Gaminių ir medžiagų pristatymą reikia koordinuoti pagal statybos darbų grafiką. Reikia vengti nereikalingo saugojimo statybos aikštelėje. Visi tiekiami gaminiai ir medžiagos turi būti su tinkamais dokumentais.

##### Saugojimas aikštelėje

Gaminiai ir statybinės medžiagos turi būti saugomi taip, kad nepablogėtų jų kokybė. Reikia laikytis kiekvienos medžiagos, gaminių nurodytų saugojimo reikalavimų ir gamintojo pateiktų galiojančių nuorodų.

Statybos aikštelėje prekės turi būti laikomos tinkamose ir, jei būtina, izoliuotose, sausose, šildomose ir tinkamai vėdinamose patalpose taip, kad kiekviena medžiaga būtų padėta teisingai ir lengvai patikrinama.

Medžiagos ir prekės, pažeistos ar kitaip sugadintos dėl veiklos statybos aikštelėje, turi būti pakeistos naujomis.

**Aprašą keisti leidžiama tik gavus paprastojo remonto aprašo autoriaus sutikimą.**

**Aprašo pakeitimai turi būti suderinti nustatyta tvarka.**

	LAPAS	LAPŲ	LAIDA
ST-250601-PR.TS	11	11	0

TVIRTINU  
 Skuodo rajono savivaldybės  
 administracijos direktorė  
 Levutė Staniuvienė  
 2025 m. sausio d.

**GYDYMO PASKIRTIES PASTATO, UNIKALUS NR. 7597-4003-5016, ŠATRIJOS G. 5,  
 SKUODE, PATALPŲ PAGRASOJO REMONTO APRAŠO PARENGIMO  
 PROJEKTAVIMO TECHNINĖ UŽDUOTIS**

2025 m. sausio d. Nr. SITV3-

1.	<b>UŽSAKOVAS (STATYTOJAS):</b>	Skuodo rajono savivaldybė 111104649 Vilniaus g. 13, LT-98112, Skuodas Tel. (8 440) 73 933,
2.	<b>PROJEKTO PAVADINIMAS:</b>	Gydymo paskirties pastato, unikalus Nr. 7597-4003-5016, Šatrijos g. 5, Skuode, patalpų pagrastojo remonto aprašas.
3.	<b>STATINIO KATEGORIJA, FIZINIAI DUOMENYS</b>	Ypatingasis statinys. Bendras plotas – 2290,13 m <sup>2</sup> . Pastato tūris – 9305 kub. m. . Pastato statybos metais – 1974. Pastato kapitalinio remonto pabaigos metai – 2020. Pastato aukštų skaičius – 3.
4.	<b>PROGRAMA PRIORITETAS PRIEMONĖ</b>	Projektas įgyvendinamas pagal Sutartyje, plėtros programos pažangos priemonės Nr. 11-002-02-11-01 „Gerinti sveikatos priežiūros paslaugų kokybę ir prieinamumą“ apraše (toliau – Aprašas), patvirtintame 2022 m. gegužės 20 d. įsakymu Nr. V-988 „Dėl 2022–2030 metų plėtros programos valdytojos Lietuvos Respublikos sveikatos apsaugos ministerijos sveikatos priežiūros kokybės ir efektyvumo didinimo plėtros programos pažangos priemonės Nr. 11-002-02-11-01 „Gerinti sveikatos priežiūros paslaugų kokybę ir prieinamumą“ aprašo patvirtinimo“, Projektų administravimo ir finansavimo taisyklėse (toliau – Taisyklės), patvirtintose Lietuvos Respublikos finansų ministro 2022 m. birželio 22 d. įsakymu Nr. 1K-237 „Dėl 2021–2027 metų Europos Sąjungos fondų investicijų programos ir Ekonomikos gaivinimo ir atsparumo didinimo plano „Naujos kartos Lietuva“ įgyvendinimo“, ir juose nurodytuose ES ir Lietuvos Respublikos teisės aktuose nustatytas sąlygas ir tvarką. Taisyklės ir vėlesni jų pakeitimai laikomi Sutarties sąlygomis
5.	<b>STATYBOS VIETA:</b>	Skuodo rajono savivaldybė, Šatrijos g. 5, Skuodas
6.	<b>DARBŲ APIMTIS:</b>	Paprastojo remonto apraše numatyti: Skuodo PSCP patalpų – registratūros patalpos (Patalpų schemeje patalpų Nr. 1-1 ir 1-2) , procedūrinių kabinetų (patalpų Nr. 1-35, 1- 36, 1-37, 1-38) ir psichikos sveiktos kabinetų (patalpos Nr. 1-23 ir 1-24) remonto darbus. (Patalpų planas pridedamos). Šios patalpos šiuo metu yra prastos būklės, nebeatitinkančios estetinių, sanitarinių higieninių bei funkcionalumo reikalavimų..

		<p>Registratūros patalpose bus atliekamas sienų, lubų, grindų remontas – dažant sienas, pakeičiant seną grindų linoleumo grindų dangą nauja PVC kelių spalvų homogenine linoleumo danga, įrengiant pakabinamas lubas. Lauko durys (įėjimo į registratūros patalpas) pakeičiamos naujomis (platesnėmis), atitinkančiomis universalaus dizaino principus, žmonių su negalia reikalavimus. Taip pat numatytas lentynų pacientų kortelėms laikyti gamyba ir montavimas Registratūros patalpai (schemoje patalpų Nr. 1-1 ir 1-2) suprojektuoti interjero elementus (baldus, informacijos švieslentes/stendus, pertvaras, apšvietimą bei kitą įrangą pacientams aptarnauti. Registratūros patalpai pateikti 3D vizualizaciją (kurioje būtų atvaizduoti visi baldai ir kita suprojektuota įranga.</p> <p>Procedūriniuose kabinetuose numatyti sienų, lubų bei grindų remontą – naujai nudažant sienas, įrengiant pakabinamas lubas, pakeičiant grindų dangą, taip keičiant patalpų duris į platesnes, atitinkančias universalaus dizaino principus, žmonių su negalia reikalavimus. Jungikliai patalpose taip pat montuojami atitinkamame aukštyje, kad atitiktų universalaus dizaino principus. Kabinete Nr. 1-36 numatyta pakeisti langą, kabinete Nr. 1-38 įrengti grūdinto stiklo pertvaras, sukuriant erdves gulimoms lovoms pastatyti.</p> <p>Psichikos sveikatos (psichiatrų) kabinetuose numatyta atlikti sienų, lubų bei grindų remontą, perdažant sienas, pakeičiant grindų dangą, įrengiant pakabinamas lubas. Taip pat numatyta pakeisti duris naujomis (platesnėmis), atitinkančiomis universalaus dizaino principus, žmonių su negalia reikalavimus. Jungikliai patalpose taip pat montuojami atitinkamame aukštyje, kad atitiktų universalaus dizaino principus. Visose planuojamose remontuoti patalpose numatyti elektros instaliacijos laidų pakeitimą, jungiklių, rozečių, šviestuvų pakeitimą, kompiuterinio tinklo įrengimą. Visose patalpose numatyti praustuvų keitimą vandentiekio ir nuotekų vamzdynų dalinį pakeitimą, paslepiant vamzdžius sienose.</p> <p>Atlikdamas projektavimo paslaugas paslaugos teikėjas turi vadovautis vadovautis Lietuvos Respublikos Statybos įstatymu, Statybos techniniais reglamentais 1.04.04.:2017 „Statinio projektavimas, projekto ekspertizė“, STR 2.03.01:2019 „Statinių prieinamumas“ ir bei kitais normatyviniais statybos techniniais dokumentais. Prisijungimo sąlygas ir kitus statinio projektavimui reikalingus dokumentus turi išimti ir, jei reikia, už juos apmokėti projektavimo paslaugų teikėjas.</p>
7.	<b>LĖŠŲ POBŪDIS:</b>	Finansuojama pagal finansavimo sutartį, siekiant įgyvendinti pavienį projektą (toliau – projektas), kuriam Lietuvos Respublikos sveikatos apsaugos ministro 2024 m. rugpjūčio 27 d. įsakymu Nr. V-847 „Dėl finansavimo skyrimo projektams, pateiktiems pagal 2022–2030 metų plėtros programos valdytojos Lietuvos Respublikos sveikatos

		apsaugos ministerijos sveikatos priežiūros kokybės ir efektyvumo didinimo plėtros programos pažangos priemonė Nr. 11-002-02-11-01 „Gerinti sveikatos priežiūros paslaugų kokybę ir prieinamumą“ skirta 2021–2027 metų Europos Sąjungos (toliau – ES) fondų ir Lietuvos Respublikos valstybės biudžeto lėšų.
8.	<b>PIRKIMO BŪDAS:</b>	Viešasis skelbiamas pirkimas. Pasiūlymai atrenkami vadovaujantis mažiausios kainos kriterijumi.
9.	<b>TERMINAI:</b>	Tiekėjas parengia paprastojo remonto aprašą, suderina su užsakovu ir pateikia jam galutinį variantą ekspertizei atlikti. Užsakovui atlikus paprastojo remonto aprašo ekspertizę ir gavus tarpinį ekspertizės aktą su pastabomis, tiekėjas pataiso paprastojo remonto aprašą per 10 darbo dienų pagal ekspertizės tarpiniame akte pateiktas pastabas.
10.	<b>PROJEKTAVIMO DARBŲ APIMTIS:</b>	<p>Paslaugų teikėjas parengia Gydytojų paskirties pastato, unikalus Nr. 7597-4003-5016, Šatrijos g. 5, Skuode, paprastojo remonto aprašą pagal užsakovo atstovo – Skuodo rajono savivaldybės administracijos įgalioto asmens patvirtintą projektavimo užduotį, suderina su Užsakovo atstovu, ištaiso paprastojo remonto aprašą pagal projekto ekspertizės pastabas. Viso paprastojo remonto aprašo galutinę sudėtį nustato projekto vadovas ir suderina su Užsakovo atstovu prieš pradėdamas projektavimo darbus.</p> <p>Paprastojo remonto aprašas parengiamas tokios apimties, kad jis būtų pakankamas projektui įgyvendinti ir atitiktų aukščiausius projektavimo darbų rinkoje šiuo metu taikomus profesinius standartus.</p> <p>Paprastojo remonto aprašas derinamas ir tvirtinamas nustatyta tvarka.</p> <p>Projektavimas atliekamas taip, kad suprojektuotus sprendinius būtų galima įgyvendinti panaudojant Užsakovo turimas asignavimo lėšas per vieną statybos etapą.</p>
11.	<b>ŽALIEJI REKLAVIMAI:</b>	<p>Teikdamas paslaugas vykdytojas laikosi šių Lietuvos Respublikos aplinkos ministro 2024 m. sausio 16 d. įsakymu Nr.D1-17 Dėl Lietuvos Respublikos aplinkos ministro 2011 m. birželio 28 d. įsakymo Nr. D1-508 „Dėl aplinkos apsaugos kriterijų taikymo vykdant žaliuosius pirkimus, tvarkos aprašo pakeitimo“ patvirtinto „Aplinkos apsaugos kriterijų taikymo, vykdant žaliuosius pirkimus, tvarkos aprašo“ minimalių aplinkosauginių reikalavimų:</p> <p>Paprastojo remonto apraše turi būti numatyta, kad statyboje naudojamos statybinės medžiagos atitiktų minimalius aplinkos apsaugos kriterijus (XIII skyrius „Statybinės medžiagos“) ir kad kiti su pastato projektu susiję produktai atitiktų jiems taikomus minimalius aplinkos apsaugos kriterijus (XIV skyrius „Patalpų apšvietimas“; XV skyrius „Vandens maišytuvai ir dušai“; XVI skyrius „Vandens šildytuvai“).</p>

12.	<b>KITOS SĄLYGOS:</b>	<ul style="list-style-type: none"> <li>- Parengti projektuojamų darbų detalius sąmatinius skaičiavimus;</li> <li>- Paslaugos teikėjas privalo vadovautis LR Statybos įstatymu, Statybos techniniu reglamentu 1.04.04.:2017 „Statinio projektavimas, projekto ekspertizė“ ir bei kitais normatyviniais statybos techniniais dokumentais;</li> <li>- Projektuojamas objektas turi atitikti aplinkosaugos, kraštovaizdžio, higienos, priešgaisrines ir kitas normas;</li> <li>- Projekto egzempliorių skaičius: Paprastojo remonto aprašo 2 komplektai surištose bylose ir 2 komplektai skaitmeninėje laikmenoje (galimi formatai – *jpg,*pdf, *tif, *png, *rtf, *pdf, su skaitmeniniais parašais ir sukomplektuoti viename faile, bet ne didesniame kaip 30MB) iš jų 1 *dwg formate.). Projektinius sprendinius derinti su užsakovu.</li> </ul>
-----	-----------------------	---

Statybos, investicijų ir turto valdymo skyriaus  
vyresnysis specialistas

Romualdas Rancas

**DETALŪS METADUOMENYS**

<b>Dokumento sudarytojas (-ai)</b>	Skuodo rajono savivaldybės administracija 188751834, Vilniaus g. 13, LT-98112 Skuodas
<b>Dokumento pavadinimas (antraštė)</b>	Projektavimo techninė užduotis
<b>Dokumento registracijos data ir numeris</b>	2025-01-10 Nr. SITV3-1
<b>Dokumento gavimo data ir dokumento gavimo registracijos numeris</b>	–
<b>Dokumento specifikacijos identifikavimo žymuo</b>	ADOC-V1.0
<b>Parašo paskirtis</b>	Pasirašymas
<b>Parašą sukūrusio asmens vardas, pavardė ir pareigos</b>	Romualdas Rancas, Vyresnysis specialistas, Statybos, investicijų ir turto valdymo skyrius
<b>Sertifikatas išduotas</b>	ROMUALDAS RANCAS LT
<b>Parašo sukūrimo data ir laikas</b>	2025-01-09 16:52:09 (GMT+02:00)
<b>Parašo formatas</b>	XAdES-T
<b>Laiko žymoje nurodytas laikas</b>	2025-01-09 16:52:54 (GMT+02:00)
<b>Informacija apie sertifikavimo paslaugų teikėją</b>	EID-SK 2016, AS Sertifitseerimiskeskus EE
<b>Sertifikato galiojimo laikas</b>	2023-09-08 19:40:12 – 2028-09-06 23:59:59
<b>Parašo paskirtis</b>	Tvirtinimas
<b>Parašą sukūrusio asmens vardas, pavardė ir pareigos</b>	Levutė Stanivienė, Administracijos direktorius
<b>Sertifikatas išduotas</b>	LEVUTĖ STANIUVIENĖ LT
<b>Parašo sukūrimo data ir laikas</b>	2025-01-10 10:11:11 (GMT+02:00)
<b>Parašo formatas</b>	XAdES-T
<b>Laiko žymoje nurodytas laikas</b>	2025-01-10 10:11:31 (GMT+02:00)
<b>Informacija apie sertifikavimo paslaugų teikėją</b>	EID-SK 2016, AS Sertifitseerimiskeskus EE
<b>Sertifikato galiojimo laikas</b>	2023-03-30 10:50:15 – 2028-03-28 23:59:59
<b>Informacija apie būdus, naudotus metaduomenų vientisumui užtikrinti</b>	"Registravimas" paskirties metaduomenų vientisumas užtikrintas naudojant "RCSC IssuingCA, VI Registru centras - i.k. 124110246 LT" išduotą sertifikatą "DBSIS, Informatikos ir ryšių departamentas prie Lietuvos Respublikos vidaus reikalų ministerijos, į.k.188774822 LT", sertifikatas galioja nuo 2022-05-19 16:48:06 iki 2025-05-18 16:48:06
<b>Pagrindinio dokumento priedų skaičius</b>	–
<b>Pagrindinio dokumento pridedamų dokumentų skaičius</b>	–
<b>Priedamo dokumento sudarytojas (-ai)</b>	–
<b>Priedamo dokumento pavadinimas (antraštė)</b>	–
<b>Priedamo dokumento registracijos data ir numeris</b>	–
<b>Programinės įrangos, kuria naudojantis sudarytas elektroninis dokumentas, pavadinimas</b>	DBSIS, versija 3.5.80.3
<b>Informacija apie elektroninio dokumento ir elektroninio (-ių) parašo (-ų) tikrinimą (tikrinimo data)</b>	Atitinka specifikacijos keliamus reikalavimus. Visi dokumente esantys elektroniniai parašai galioja (2025-01-10 13:43:16)
<b>Paieškos nuoroda</b>	–
<b>Papildomi metaduomenys</b>	Nuorašą suformavo 2025-01-10 13:43:16 DBSIS

## Statinio projektuotojo civilinės atsakomybės privalomojo draudimo liudijimas

Serija LD Nr. 133423166  
TIA Nr. 1103953045

<b>Draudikas:</b>	AB „Lietuvos draudimas“, J. Basanavičiaus g. 10, 01118 Vilniaus m. Įmonės kodas 110051834
<b>Draudėjas:</b>	UAB STATAS Žemaitijos g. 65-6, Mažeikių m., Mažeikių sen., 89128 Mažeikių r. sav. Tel. (8 ~ 612) 63 032, mob.tel. (8 ~ 686) 73 375, El.paštas info@uabstatas.lt Įmonės kodas 300013698 PVM mokėtojo kodas LT100004353015
<b>Draudimo laikotarpis:</b>	2024-12-04 00:00 val. - 2025-12-03 24:00 val.
<b>Draudimo grupė:</b>	Bendrosios civilinės atsakomybės draudimas
<b>Draudimo rūšis:</b>	Bendrosios profesinės civilinės atsakomybės draudimas
<b>Draudimo objektas:</b>	Statinio projektuotojo civilinės atsakomybės privalomasis draudimas
<b>Draudimo sutarties dalys:</b>	1. Prašymas draudimo sutarčiai sudaryti. 2. Draudimo sąlygos, pateiktos priede prie šio draudimo liudijimo.
<b>Draudimo sutarties pagrindas:</b>	Statinio projektuotojo civilinės atsakomybės privalomojo draudimo taisyklės, patvirtintos Lietuvos banko valdybos 2012 m. spalio 23 d. nutarimu 03-225, publikuota: Valstybės žinios, 2012-11-06, Nr. 128-6459, su vėlesniais pakeitimais ir papildymais.
<b>Projektuojamo statinio pavadinimas ir adresas:</b>	
<b>Draudimo suma kiekvienam draudimui įvykiui</b>	289.600,00 Eur
<b>Bendra draudimo suma:</b>	289.600,00 Eur
<b>Bendra draudimo įmoka:</b>	350,00 Eur
<b>Besąlyginė išskaita (franšizė)</b>	2900 Eur
<b>Įmokos mokėjimo terminai:</b>	87,50 Eur iki 2024-12-04 87,50 Eur iki 2025-09-04 87,50 Eur iki 2025-03-04 87,50 Eur iki 2025-06-04
<b>Draudiminio įvykio atveju pranešti:</b>	AB „Lietuvos draudimas“ trumpuoju telefonu 1828.

### Draudikas

AB "Lietuvos draudimas" Žemaitijos skyrius  
Gamyklos g. 36, Mažeikių m., Mažeikių sen., 89104  
Mažeikių r. sav.  
Ekspertas/ė draudimo konsultantas (-ė) (R) Neringa  
Liūlienė  
Tel. (8 ~ 614) 55 026  
Mob. tel. (8 ~ 614) 55 026  
neringa.liulienė@ld.lt

### Draudėjas / Sutartį sudarantis asmuo

Pasirašydamas draudimo sutartį ir (arba) sumokėdamas draudimo įmoką (arba jos dalį) patvirtinu, kad:

- pritariu draudimo sutarties sąlygoms ir sudarau šią draudimo sutartį;
- esu supažindintas su Draudimo taisyklėmis ir man yra įteikta jų kopija;
- visi duomenys, pateikti šiame dokumente ir jo prieduose, yra teisingi;
- esu informuotas, kad draudikas ar jo įgalioti tretieji asmenys, vadovaudamiesi LR draudimo įstatymo ir kitų teisės aktų reikalavimais, tvarkys mano pateiktus duomenis ir (arba) kreipsis dėl mano duomenų į valstybės registrus, bankus, teisėsaugos institucijas, draudimo bendroves ir kitus trečiuosius asmenis, kurie turi reikiamos informacijos, būtinos nagrinėjant prašymą sudaryti draudimo sutartį, vertinant per sutarties galiojimo laikotarpį įvykius ir nustatant išmokų dydžius.

Draudimo liudijimo išdavimo data 2024-12-04 15:15

Raimondas Geleževičius  
Departamento direktorius



(A.V. ir parašas)

## Signature Not Verified

Dokumentą elektroniniu parašu  
pasirašė LĒILA AMIROVA  
Data: 2023-04-20 09:49:31



VALSTYBĖS ĮMONĖ REGISTRŲ CENTRAS  
Lvivo g. 25-101, 09320 Vilnius, tel. (8 5) 2688 262, el. p. info@registrucentras.lt  
Duomenys kaupiami ir saugomi Juridinių asmenų registre, kodas 124110246

### LIETUVOS RESPUBLIKOS JURIDINIŲ ASMENŲ REGISTRO ELEKTRONINIS SERTIFIKUOTAS IŠRAŠAS

2023-04-20 09:49:27

**PRIEIGOS RAKTAS: 27-3222778-1188935**

Šiuo prieigos raktu gautas išrašas yra oficialus dokumentas. Tretieji asmenys, gavę iš juridinio asmens, filialo ar atstovybės galiojantį prieigos raktą, negali reikalauti pateikti spausdinto popieriuje registro išrašo, kadangi saugiu elektroniniu parašu pasirašytas dokumentas, turi tokią pat teisinę galią kaip ir rašytinis dokumentas.

#### 1. Juridinių asmenų registre įregistruota:

Pavadinimas: **UAB "STATAS"**  
Kodas: **300013698**  
Buvęs kodas: **1417994**  
Teisinė forma: **Uždaroji akcinė bendrovė**  
Teisinis statusas: **Teisinis statusas neįregistruotas**  
Buveinės adresas: **Mažeikių r. sav., Tirkšlių sen., Jautakių k., Poilsio 2-oji g. 24**  
NTR objekto kodas: **4400-2730-4523**  
Įregistravimo data: **2004-03-29**  
Versija: **38 (2023-04-20)**  
Duomenų būklė: **Pilnai sutvarkyti duomenys**

---

#### 2. Filialai, atstovybės registruoti Lietuvoje: įrašų nėra

---

#### 3. Kapitalas ir akcijos:

Įstatinio kapitalo dydis: **14481 Eur**  
Akcijų skaičius: **50 vnt.**  
Vardinių paprastųjų akcijų skaičius: **50 vnt.**  
Vardinės paprastosios akcijos nominali  
vertė: **289.62 Eur**

---

#### 4. Veiklos tikslai ir rūšys:

Tikslai: **veiklos vykdymas ir organizavimas, siekiant pajamų ir pelno gavimo. Pagrindinė veikla: pastatų statyba ir statybų plėtra; pastatų energinio naudingumo matavimas ir skaičiavimas; projektiniai - konstruktoriniai darbai; architektūriniai sprendimai; inžinerinė veikla ir su ja susijusios techninės konsultacijos; geodeziniai, kadastriniai bei topografiniai matavimai; pastatų ir patalpų įrengimas bei dizainerio paslaugos; prekyba nekilnojamoju turto, nekilnojamojo turto eksploatavimas ir kitos sutartinės jo priežiūros paslaugos; prekyba statybinėmis medžiagomis; statybos mechanizmų bei įrangos nuoma; pastatų renovacija, patalpų remontas ir kita susijusi veikla.**

---

#### 5. Organai:

5.1.

Visuotinis akcininkų susirinkimas

Registruota: Nuo 2004-03-29

5.2.

Registruota: **Vadovas**  
Nuo 2004-03-29

5.2.1.

Asmuo: **VIKTORAS STATKUS**, a.k. 36504110390, direktorius  
Paskyrimo (išrinkimo) data 2004-03-18  
Registruota: Nuo 2004-03-29  
**Mažeikių r. sav., Tirkšlių sen., Jautakių k., Poilsio 2-oji g. 24**

---

**6. Dalyviai:**

6.1.

Registruota: **Akcininkas**  
Nuo 2004-03-29

6.1.1.

Asmuo: **VIKTORAS STATKUS**, a.k. 36504110390  
Registruota: Nuo 2004-03-29  
**Mažeikių r. sav., Tirkšlių sen., Jautakių k., Poilsio 2-oji g. 24**

---

**7. Taisyklė, pagal kurią asmenys veikia juridinio asmens vardu:**

7.1.

Registruota: **Vienasmenis atstovavimas**  
Nuo 2013-01-23  
Aprašymas: **Juridinio asmens vardu veikia vadovas**

---

**8. Licencijuojama veikla:** įrašų nėra

---

**9. Kiti duomenys:**

Finansinių metų pradžia: **01-01**  
Finansinių metų pabaiga: **12-31**

---

**10. Žymos:** įrašų nėra

---

**11. Bankrotas:** įrašų nėra

---

**12. Veiklos apribojimai:** įrašų nėra

---

**13. Steigimo dokumentai:**

13.1

Įstatai  
Dokumento data: 2016-12-09  
Įregistruotas: 2016-12-14

---

**14. Kita informacija:** įrašų nėra

---

**15. Kontaktinė informacija:**

Mobilusis telefonas: **868673375**  
Elektroninio pašto adresas: **info@uabstatas.lt**  
Internetinės svetainės adresas: **www.uabstatas.lt**

---

2023-04-20 09:49:27

Išrašas tikras, turi prima facie galią

Dokumentą paruošė:

Juridinių asmenų registro departamento JAR  
Kauno skyriaus Kauno 3 Juridinių asmenų registro grupės

Registratorė

LEILA AMIROVA

## ***ĮSAKYMAS***

***2025 m. Balandžio 24 d. Nr. 25/20***

*Žemaitijos g. 15 – 91, Mažeikiai*

*Skiriu Tadeuš Meškunec (kvalifikacijos atestato Nr.: 31324) aprašo vadovu „Visuomeninės grupės, gydymo paskirties pastato adresu: Šatrijos g. 5, Skuodas, paprastojo remonto aprašas“ projektavimo darbams.*

*Direktorius*

*Viktoras Statkus*

*A.V.*



STATYBOS PRODUKCIJOS  
SERTIFIKAVIMO CENTRAS

Valstybės įmonė Statybos produkcijos sertifikavimo centras, įmonės kodas 110068926, Linkmenų g. 28, LT-08217 Vilnius

# KVALIFIKACIJOS ATESTATAS

Nr.31324

**Tadeuš Meškunec**

Suteikta teisė eiti ypatingojo statinio projekto vadovo ir ypatingojo statinio projekto vykdymo priežiūros vadovo pareigas.

Statiniai: gyvenamieji ir negyvenamieji pastatai, inžineriniai tinklai (vandentiekio, šilumos, nuotekų šalinimo), susisiekimo komunikacijos (gatvės), sporto paskirties inžineriniai statiniai, taip pat minėti statiniai, esantys kultūros paveldo objekto teritorijoje, jo apsaugos zonoje, kultūros paveldo vietovėje.

Direktorius



Valdemaras Gauronskis

23431

Išduotas 2019 m. gegužės 10 d.

Pirmą kartą išduotas 2013 m. gegužės 31 d.

Kvalifikacijos atestatų registras skelbiamas [www.spsc.lt](http://www.spsc.lt)

## NEKILNOJAMOJO TURTO REGISTRO DUOMENŲ BAZĖS IŠRAŠAS

2025-06-16 09:47:18

### 1. Nekilnojamojo turto registre įregistruotas turtas:

Registro Nr.: **44/1316945**  
Registro tipas: **Žemės sklypas su statiniais**  
Sudarymo data: **2009-08-26**  
Adresas: **Skuodas, Šatrijos g. 5**

### 2. Nekilnojamieji daiktai:

- 2.1. **Žemės sklypas**  
Unikalus daikto numeris: **4400-1962-4385**  
Žemės sklypo kadastro numeris ir kadastro vietovės pavadinimas: **7550/0004:313 Skuodo m. k.v.**  
Daikto pagrindinė naudojimo paskirtis: **Kita**  
Žemės sklypo naudojimo būdas: **Visuomeninės paskirties teritorijos**  
Žemės sklypo plotas: **0.4763 ha**  
Užstatyta teritorija: **0.4763 ha**  
Žemės ūkio naudmenų našumo balas: **36.2**  
Matavimų tipas: **Žemės sklypas suformuotas atliekant kadastrinius matavimus**  
Vidutinė rinkos vertė: **35044 Eur**  
Vidutinės rinkos vertės nustatymo data: **2009-08-31**  
Vidutinės rinkos vertės nustatymo būdas: **Masinis vertinimas**  
Kadastro duomenų nustatymo data: **2022-08-29**
- 2.2. **Pastatas - Poliklinika**  
Aprašymas / pastabos: **Su terasa, pažymėta plane 1Tr, 64 kv. m. užstatyto ploto. Su terasa, pažymėta plane 2Tr, 37 kv. m. užstatyto ploto.**  
Unikalus daikto numeris: **7597-4003-5016**  
Paskirties grupė: **Visuomeninių**  
Daikto pagrindinė naudojimo paskirtis: **Gydymo**  
Žymėjimas plane: **1D3p**  
Statybos pradžios metai: **1974**  
Statybos pabaigos metai: **1974**  
Kap. remonto pradžios metai: **2019**  
Kap. remonto pabaigos metai: **2020**  
Statinio kategorija: **Ypatingasis**  
Baigtumo procentas: **100 %**  
Šildymas: **Bendroji centrinio šildymo sistema**  
Vandentiekis: **Komunalinis vandentiekis**  
Nuotekų šalinimas: **Komunalinis nuotekų šalinimas**  
Dujos: **Suskystintos**  
Sienos: **Plytos**  
Stogo danga: **Bitumas**  
Aukštų skaičius: **3**  
Bendras plotas: **2290.13 kv. m**  
Pagrindinis plotas: **2020.90 kv. m**  
Tūris: **9305 kub. m**  
Užstatytas plotas: **899.00 kv. m**  
Koordinatė X: **6240499**  
Koordinatė Y: **347028**  
Atkūrimo sąnaudos (statybos vertė): **1517000 Eur**  
Fizinio nusidėvėjimo procentas: **31 %**  
Atkuriamoji vertė: **1047000 Eur**  
Atkūrimo sąnaudų (statybos vertės) ir atkuriamosios vertės nustatymo data: **2020-08-07**  
Vidutinė rinkos vertė: **395000 Eur**  
Vidutinės rinkos vertės nustatymo būdas: **Masinis vertinimas**  
Vidutinės rinkos vertės nustatymo data: **2021-12-21**  
Kadastro duomenų nustatymo data: **2020-08-07**  
Pastato (jo dalies) energinio naudingumo klasė: **F**  
Skačiuojamosios šiluminės energijos sąnaudos pastatui (jo daliai) šildyti: **246.68 kWh/m2/m.**

### 3. Daikto priklausiniai iš kito registro: įrašų nėra

### 4. Nuosavybė:

- 4.1. **Nuosavybės teisė**  
Savininkas: **Skuodo rajono savivaldybė, a.k. 111104649**  
Daiktas: **pastatas Nr. 7597-4003-5016, aprašytas p. 2.2.**  
Įregistravimo pagrindas: **1998-12-30 Perdavimo - priėmimo aktas**  
**2011-11-23 Deklaracija apie statybos užbaigimą Nr. (4.1.15)R2-2267**  
**2020-12-17 Deklaracija apie statybos užbaigimą / paskirties pakeitimą**  
**Nr. ACCR-20-201217-06298**  
Įrašas galioja: **Nuo 2020-12-22**
- 4.2. **Nuosavybės teisė**  
Savininkas: **LIETUVOS RESPUBLIKA, a.k. 111105555**  
Daiktas: **žemės sklypas Nr. 4400-1962-4385, aprašytas p. 2.1.**  
Įregistravimo pagrindas: **2009-08-17 Apskritis viršininko įsakymas Nr. 4-5089-(1.3)**  
Įrašas galioja: **Nuo 2009-08-31**

### 5. Valstybės ir savivaldybių žemės patikėjimo teisė:

- 5.1. **Valstybinės žemės patikėjimo teisė**  
Patikėtinis: **Skuodo rajono savivaldybė, a.k. 111104649**  
Daiktas: **žemės sklypas Nr. 4400-1962-4385, aprašytas p. 2.1.**  
Įregistravimo pagrindas: **2024-01-10 Lietuvos Respublikos Vyriausybės nutarimas Nr. 32**  
**2024-01-26 Perdavimo - priėmimo aktas Nr. R5-123/4MŽP-9-(15.4.33 E)**  
Įrašas galioja: **Nuo 2024-01-31**

### 6. Kitos daiktinės teisės:

- 6.1. **Turto patikėjimo teisė**  
Patikėtinis: **Skuodo pirminės sveikatos priežiūros centras, a.k. 173942495**  
Daiktas: **pastatas Nr. 7597-4003-5016, aprašytas p. 2.2.**  
Įregistravimo pagrindas: **2022-01-04 Turto patikėjimo teisės sutartis Nr. 53**

Plotas: 2015.78 kv. m  
Įrašas galioja: Nuo 2022-01-11

- 6.2. **Turto patikėjimo teisė**  
Patikėtinis: **Skuodo rajono savivaldybės pedagoginė psichologinė tarnyba, a.k. 301436530**  
Daiktas: **pastatas Nr. 7597-4003-5016, aprašytas p. 2.2.**  
Įregistravimo pagrindas: **2009-12-23 Savivaldybės tarybos sprendimas Nr. T9-235**  
**2009-12-28 Perdavimo - priėmimo aktas Nr. R5-679**  
Plotas: **133.32 kv. m**  
Įrašas galioja: **Nuo 2011-11-21**
- 6.3. **Kelio servitutas - teisė važiuoti transporto priemonėmis (tarnaujantis)**  
Daiktas: **žemės sklypas Nr. 4400-1962-4385, aprašytas p. 2.1.**  
Įregistravimo pagrindas: **2009-08-17 Apskritis viršininko įsakymas Nr. 4-5089-(1.3)**  
Plotas: **0.0711 ha**  
Įrašas galioja: **Nuo 2009-08-31**

## 7. Juridiniai faktai:

- 7.1. **Sudaryta panaudos sutartis**  
Panaudos gavėjas: **Greitosios medicinos pagalbos tarnyba, a.k. 235042580**  
Daiktas: **pastatas Nr. 7597-4003-5016, aprašytas p. 2.2.**  
Įregistravimo pagrindas: **2023-06-16 Panaudos sutartis Nr. NS-18 (3.34)/R5-345**  
**2023-06-22 Perdavimo - priėmimo aktas Nr. NS-20 (3.34)/R5-363**  
Plotas: **62.82 kv. m**  
Įrašas galioja: **Nuo 2023-06-30**  
Terminas: **Nuo 2023-07-01 iki 2023-06-30**
- 7.2. **Sudaryta panaudos sutartis**  
Panaudos gavėjas: **Klaipėdos rajono savivaldybės visuomenės sveikatos biuras, a.k. 300624344**  
Daiktas: **pastatas Nr. 7597-4003-5016, aprašytas p. 2.2.**  
Įregistravimo pagrindas: **2021-10-06 Panaudos sutartis Nr. (4.1.8)R5-655**  
**2021-10-07 Perdavimo - priėmimo aktas Nr. (4.1.8)R5-657**  
Plotas: **26.40 kv. m**  
Aprašymas: **Patalpų indeksai 3-38, 3-39 ir 4.43 kv.m. bendro naudojimo patalpų.**  
Įrašas galioja: **Nuo 2021-10-26**  
Terminas: **Nuo 2021-10-06 iki 2026-10-31**
- 7.3. **Sudaryta panaudos sutartis**  
Panaudos gavėjas: **Klaipėdos rajono savivaldybės visuomenės sveikatos biuras, a.k. 300624344**  
Daiktas: **pastatas Nr. 7597-4003-5016, aprašytas p. 2.2.**  
Įregistravimo pagrindas: **2016-10-13 Panaudos sutartis Nr. (4.1.8)-R5-605**  
**2016-10-13 Perdavimo - priėmimo aktas Nr. (4.1.8)-R5-606**  
**2021-10-06 Susitarimas pakeisti sutartį Nr. (4.1.8)R5-654**  
Plotas: **12.52 kv. m**  
Aprašymas: **Patalpos indeksas 3-14.**  
Įrašas galioja: **Nuo 2021-10-26**  
Terminas: **Nuo 2016-10-13 iki 2026-10-31**
- 7.4. **Sudaryta panaudos sutartis**  
Panaudos gavėjas: **Viešoji įstaiga "Skuodo stomatologijos paslaugos", a.k. 174167538**  
Daiktas: **pastatas Nr. 7597-4003-5016, aprašytas p. 2.2.**  
Įregistravimo pagrindas: **2014-01-31 Perdavimo - priėmimo aktas Nr. (4.1.8)-R5-105**  
**2014-01-31 Panaudos sutartis Nr. (4.1.8)-R5-104**  
Plotas: **122.89 kv. m**  
Įrašas galioja: **Nuo 2021-06-23**  
Terminas: **Nuo 2014-01-31 iki 2034-02-01**

## 8. Žymos:

- 8.1. **Teritorija, kurioje taikomos SŽNS, neįregistruota Nekilnojamojo turto registre: kelių apsaugos zonos (III skyrius, antrasis skirsnis)**  
Daiktas: **žemės sklypas Nr. 4400-1962-4385, aprašytas p. 2.1.**  
Įregistravimo pagrindas: **2022-09-16 Nacionalinės žemės tarnybos teritorinio skyriaus vedėjo sprendimas Nr. 15SK-542-(14.15.110 E.)**  
Plotas: **2018.00 kv. m**  
Įrašas galioja: **Nuo 2023-01-01**
- 8.2. **Teritorija, kurioje taikomos SŽNS, neįregistruota Nekilnojamojo turto registre: šilumos perdavimo tinklų apsaugos zonos (III skyrius, dvilyktasis skirsnis)**  
Daiktas: **žemės sklypas Nr. 4400-1962-4385, aprašytas p. 2.1.**  
Įregistravimo pagrindas: **2019-06-06 Lietuvos Respublikos specialiųjų žemės naudojimo sąlygų įstatymas Nr. XIII-2166**  
**2019-12-19 Lietuvos Respublikos žemės ūkio ministro įsakymas Nr. 3D-711**  
Plotas: **0.0776 ha**  
Įrašas galioja: **Nuo 2023-01-01**
- 8.3. **Teritorija, kurioje taikomos SŽNS, neįregistruota Nekilnojamojo turto registre: vandens tiekimo ir nuotekų, paviršinių nuotekų tvarkymo infrastruktūros apsaugos zonos (III skyrius, dešimtas skirsnis)**  
Daiktas: **žemės sklypas Nr. 4400-1962-4385, aprašytas p. 2.1.**  
Įregistravimo pagrindas: **2019-06-06 Lietuvos Respublikos specialiųjų žemės naudojimo sąlygų įstatymas Nr. XIII-2166**  
**2019-12-19 Lietuvos Respublikos žemės ūkio ministro įsakymas Nr. 3D-711**  
Plotas: **0.1907 ha**  
Įrašas galioja: **Nuo 2023-01-01**
- 8.4. **Teritorija, kurioje taikomos SŽNS, neįregistruota Nekilnojamojo turto registre: skirstomųjų dujotiekių apsaugos zonos (III skyrius, šeštasis skirsnis)**  
Daiktas: **žemės sklypas Nr. 4400-1962-4385, aprašytas p. 2.1.**  
Įregistravimo pagrindas: **2019-06-06 Lietuvos Respublikos specialiųjų žemės naudojimo sąlygų įstatymas Nr. XIII-2166**  
**2019-12-19 Lietuvos Respublikos žemės ūkio ministro įsakymas Nr. 3D-711**  
Plotas: **0.0412 ha**  
Įrašas galioja: **Nuo 2023-01-01**
- 8.5. **Teritorija, kurioje taikomos SŽNS, neįregistruota Nekilnojamojo turto registre: elektros tinklų apsaugos zonos (III skyrius, ketvirtasis skirsnis)**  
Daiktas: **žemės sklypas Nr. 4400-1962-4385, aprašytas p. 2.1.**  
Įregistravimo pagrindas: **2019-06-06 Lietuvos Respublikos specialiųjų žemės naudojimo sąlygų įstatymas Nr. XIII-2166**  
**2019-12-19 Lietuvos Respublikos žemės ūkio ministro įsakymas Nr. 3D-711**  
Plotas: **0.0113 ha**  
Įrašas galioja: **Nuo 2023-01-01**
- 8.6. **Teritorija, kurioje taikomos SŽNS, neįregistruota Nekilnojamojo turto registre: elektroninių ryšių tinklų elektroninių ryšių infrastruktūros apsaugos zonos (III skyrius, vienuoliktasis skirsnis)**  
Daiktas: **žemės sklypas Nr. 4400-1962-4385, aprašytas p. 2.1.**  
Įregistravimo pagrindas: **2019-06-06 Lietuvos Respublikos specialiųjų žemės naudojimo sąlygų įstatymas Nr. XIII-2166**  
**2019-12-19 Lietuvos Respublikos žemės ūkio ministro įsakymas Nr. 3D-711**

9. Teritorijos, kuriose taikomos SŽNS, įrašytos į NTK kadastro duomenų byloje įrašytų duomenų pagrindu: įrašų nėra

10. Daikto registravimas ir kadastro žymos:

- 10.1. Išduotas pastato (jo dalies) energinio naudingumo sertifikatas (kadastro žyma)  
Daiktas: pastatas Nr. 7597-4003-5016, aprašytas p. 2.2.  
Įregistravimo pagrindas: 2025-01-20 Pranešimas apie energinio naudingumo sertifikato išdavimą Nr. GD-0621-00079/0  
Įrašas galioja: Nuo 2025-01-21  
Terminas: Nuo 2025-01-16 iki 2035-01-16
- 10.2. Kadastrinių matavimų tikslinimas (daikto registravimas)  
Daiktas: žemės sklypas Nr. 4400-1962-4385, aprašytas p. 2.1.  
Įregistravimo pagrindas: 2022-08-29 Nekilnojamojo daikto kadastro duomenų byla  
2022-09-16 Nacionalinės žemės tarnybos teritorinio skyriaus vedėjo sprendimas  
Nr. 15SK-542-(14.15.110 E.)  
Įrašas galioja: Nuo 2022-09-22
- 10.3. Kadastrinius matavimus atliko (kadastro žyma)  
VYTENIS VALYS  
Daiktas: žemės sklypas Nr. 4400-1962-4385, aprašytas p. 2.1.  
Įregistravimo pagrindas: 2010-06-22 Kvalifikacijos pažymėjimas Nr. 2M-M-1174  
2022-08-29 Nekilnojamojo daikto kadastro duomenų byla  
Įrašas galioja: Nuo 2022-09-22
- 10.4. Kadastrinius matavimus atliko (kadastro žyma)  
ZINAIDA SKALIŠIENĖ  
Daiktas: pastatas Nr. 7597-4003-5016, aprašytas p. 2.2.  
Įregistravimo pagrindas: 2012-03-13 Kvalifikacijos pažymėjimas Nr. 2M-M-1748  
2020-08-07 Nekilnojamojo daikto kadastro duomenų byla  
Įrašas galioja: Nuo 2020-12-22
- 10.5. Kapitalinis remontas (daikto registravimas)  
Daiktas: pastatas Nr. 7597-4003-5016, aprašytas p. 2.2.  
Įregistravimo pagrindas: 2020-08-07 Nekilnojamojo daikto kadastro duomenų byla  
2020-12-17 Deklaracija apie statybos užbaigimą / paskirties pakeitimą  
Nr. ACCR-20-201217-06298  
Įrašas galioja: Nuo 2020-12-22
- 10.6. Suformuotas naujas (daikto registravimas)  
Daiktas: žemės sklypas Nr. 4400-1962-4385, aprašytas p. 2.1.  
Įregistravimo pagrindas: 2009-08-17 Apskrities viršinininko įsakymas Nr. 4-5089-(1.3)  
Įrašas galioja: Nuo 2009-08-31
- 10.7. Kadastrinius matavimus atliko (kadastro žyma)  
R. Dabrio geodezinių ir topografinių darbų įmonė, a.k. 173913077  
Daiktas: žemės sklypas Nr. 4400-1962-4385, aprašytas p. 2.1.  
Įregistravimo pagrindas: 2008-05-20 Kvalifikacijos pažymėjimas Nr. 2M-ME-44  
2008-08-20 Licencija Nr. G-717-(370)  
2009-07-14 Nekilnojamojo daikto kadastro duomenų byla  
Įrašas galioja: Nuo 2009-08-31

11. Duomenys apie įregistruotas teritorijas, kuriose taikomos specialiosios žemės naudojimo sąlygos:

- 11.1. Teritorijos pavadinimas: Elektroninių ryšių tinklų elektroninių ryšių infrastruktūros apsaugos zonos (III skyrius, vienuoliktasis skirsnis)  
Teritorijos unikalus numeris: 100340349  
Įregistravimo pagrindas: Lietuvos Respublikos susisiekimo ministerija; 2022-02-24 Telia tinklo apsaugos zonos planas Skuodo rajono savivaldybėje Nr. 3-110  
Įregistravimo data: 2022-03-03  
Žemės sklypo plotas, patenkantis į Teritoriją: 56 kv. m, nuo 2024-04-28
- 11.2. Teritorijos pavadinimas: Kelių apsaugos zonos (III skyrius, antrasis skirsnis)  
Teritorijos unikalus numeris: 100400736  
Įregistravimo pagrindas: Lietuvos Respublikos susisiekimo ministerija; 2023-06-14 Valstybinės reikšmės kelių apsaugos zonų nustatymo planas Skuodo rajono savivaldybėje Nr. 3-301  
Įregistravimo data: 2023-06-27  
Žemės sklypo plotas, patenkantis į Teritoriją: 2018 kv. m, nuo 2024-04-28
- 11.3. Teritorijos pavadinimas: Elektros tinklų apsaugos zonos (III skyrius, ketvirtasis skirsnis)  
Teritorijos unikalus numeris: 100120316  
Įregistravimo pagrindas: Lietuvos Respublikos energetikos ministerija; 2021-10-25 Įsakymas dėl Skuodo elektros tinklų teritorijų plano patvirtinimo Nr. 1-275  
Įregistravimo data: 2021-11-23  
Duomenų pakeitimo pagrindas: 2024-11-27 Prašymas  
Teritorijos nustatymo dokumentas: AB "Energinės skirstymo operatorius"; 2024-06-25 10 kV OL L-700 iš Skuodo TP rekonstravimo projektas (Klaipėdos reg., Skuodo r.) E1E3200076  
Duomenų pakeitimo data: 2024-12-04  
Žemės sklypo plotas, patenkantis į Teritoriją: 37 kv. m, nuo 2024-12-04
- 11.4. Teritorijos pavadinimas: Elektros tinklų apsaugos zonos (III skyrius, ketvirtasis skirsnis)  
Teritorijos unikalus numeris: 100118497  
Įregistravimo pagrindas: Lietuvos Respublikos energetikos ministerija; 2021-10-25 Įsakymas dėl Skuodo elektros tinklų teritorijų plano patvirtinimo Nr. 1-275  
Įregistravimo data: 2021-11-23  
Duomenų pakeitimo pagrindas: 2024-11-27 Prašymas  
Teritorijos nustatymo dokumentas: AB "Energinės skirstymo operatorius"; 2024-06-25 10 kV OL L-700 iš Skuodo TP rekonstravimo projektas (Klaipėdos reg., Skuodo r.) E1E3200076  
Duomenų pakeitimo data: 2024-12-03  
Žemės sklypo plotas, patenkantis į Teritoriją: 48 kv. m, nuo 2024-12-03
- 11.5. Teritorijos pavadinimas: Elektros tinklų apsaugos zonos (III skyrius, ketvirtasis skirsnis)  
Teritorijos unikalus numeris: 100109896  
Įregistravimo pagrindas: Lietuvos Respublikos energetikos ministerija; 2021-10-25 Įsakymas dėl Skuodo elektros tinklų teritorijų plano patvirtinimo Nr. 1-275  
Įregistravimo data: 2021-11-15  
Duomenų pakeitimo pagrindas: 2024-11-27 Prašymas  
Teritorijos nustatymo dokumentas: AB "Energinės skirstymo operatorius"; 2024-06-25 10 kV OL L-700 iš Skuodo TP rekonstravimo projektas (Klaipėdos reg., Skuodo r.) E1E3200076  
Duomenų pakeitimo data: 2024-11-27  
Žemės sklypo plotas, patenkantis į Teritoriją: 17 kv. m, nuo 2024-11-27
- 11.6. Teritorijos pavadinimas: Elektros tinklų apsaugos zonos (III skyrius, ketvirtasis skirsnis)  
Teritorijos unikalus numeris: 100093419

- [registravimo pagrindas: Lietuvos Respublikos energetikos ministerija; 2021-10-25 Įsakymas dėl Skuodo elektros tinklų teritorijų plano patvirtinimo Nr. 1-275  
[registravimo data: 2021-11-05  
Duomenų pakeitimo pagrindas: Lietuvos Respublikos energetikos ministerija; 2023-12-13 Įsakymas dėl energetikos ministro 2021 m. spalio 25 d. įsakymo Nr. 1-275 'Dėl Skuodo elektros tinklų teritorijų plano patvirtinimo pakeitimo' Nr. 1-375  
Duomenų pakeitimo data: 2023-12-19  
Žemės sklypo plotas, patenkantis į Teritoriją: 71 kv. m, nuo 2024-04-28
- 11.7. Teritorijos pavadinimas: **Elektros tinklų apsaugos zonos (III skyrius, ketvirtasis skirsnis)**  
Teritorijos unikalus numeris: **100091951**  
[registravimo pagrindas: Lietuvos Respublikos energetikos ministerija; 2021-10-25 Įsakymas dėl Skuodo elektros tinklų teritorijų plano patvirtinimo Nr. 1-275  
[registravimo data: 2021-11-04  
Duomenų pakeitimo pagrindas: Lietuvos Respublikos energetikos ministerija; 2023-12-13 Įsakymas dėl energetikos ministro 2021 m. spalio 25 d. įsakymo Nr. 1-275 'Dėl Skuodo elektros tinklų teritorijų plano patvirtinimo pakeitimo' Nr. 1-375  
Duomenų pakeitimo data: 2023-12-19  
Žemės sklypo plotas, patenkantis į Teritoriją: 71 kv. m, nuo 2024-04-28
- 11.8. Teritorijos pavadinimas: **Šilumos perdavimo tinklų apsaugos zonos (III skyrius, dvilyktasis skirsnis)**  
Teritorijos unikalus numeris: **100406368**  
[registravimo pagrindas: Lietuvos Respublikos energetikos ministerija; 2023-07-12 SKUODO RAJONO SAVIVALDYBĖS TERITORIJOJE ESANČIŲ ŠILUMOS PERDAVIMO TINKLŲ APSAUGOS ZONŲ PLANAS Nr. 1-212  
[registravimo data: 2023-08-04  
Žemės sklypo plotas, patenkantis į Teritoriją: 799 kv. m, nuo 2024-04-28
- 11.9. Teritorijos pavadinimas: **Šilumos perdavimo tinklų apsaugos zonos (III skyrius, dvilyktasis skirsnis)**  
Teritorijos unikalus numeris: **100406273**  
[registravimo pagrindas: Lietuvos Respublikos energetikos ministerija; 2023-07-12 SKUODO RAJONO SAVIVALDYBĖS TERITORIJOJE ESANČIŲ ŠILUMOS PERDAVIMO TINKLŲ APSAUGOS ZONŲ PLANAS Nr. 1-212  
[registravimo data: 2023-08-04  
Žemės sklypo plotas, patenkantis į Teritoriją: 104 kv. m, nuo 2024-04-28

12. Registro pastabos ir nuorodos: įrašų nėra

13. Kita informacija: įrašų nėra

14. Informacija apie duomenų sandoriui tikslinimą: įrašų nėra



**APRAŠUI PARENGTI NAUDOTOS LICENCIJUOTOS PROJEKTAVIMO  
PROGRAMINĖS ĮRANGOS SĄRAŠAS**

**Atliekant aprašą „Visuomeninės grupės, gydymo paskirties pastato adresu: Šatrijos g. 5, Skuodas, paprastojo remonto aprašas“ buvo naudojamos programos:**

1. „GstarCAD“ 2021 m.;
2. „Microsoft Office Word“ 2003 m.;
3. „Microsoft Office Excel“ 2003 m.;
4. „Microsoft Paint“ 2003 m.

UAB „Statas“ Direktorius

Viktoras Statkus

# ESAMOS PIRMO AUKŠTO PLANAS M1:150

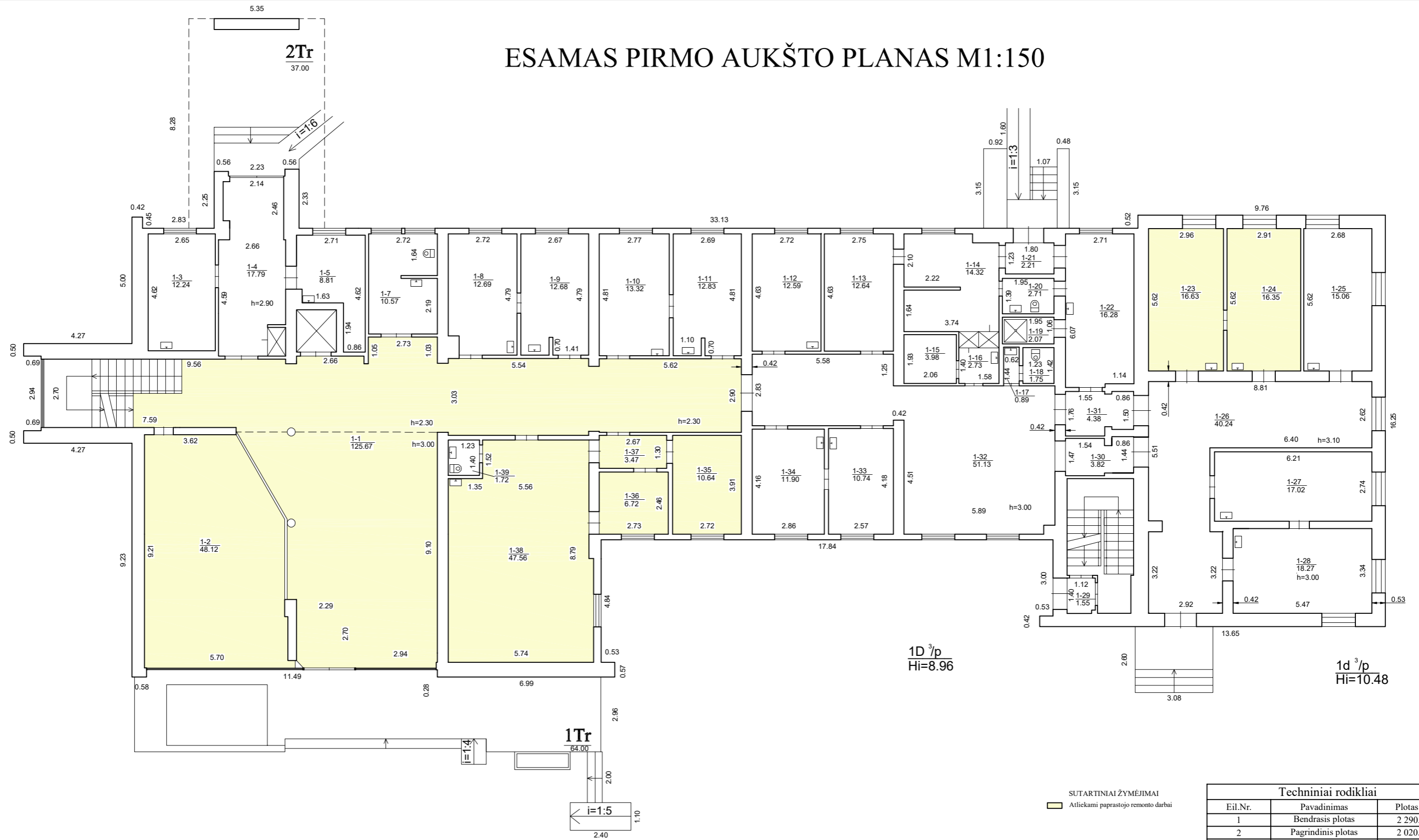

SUTARTINIAI ŽYMĖJIMAI  
 Atliekami paprastojo remonto darbai

Techniniai rodikliai		
Eil.Nr.	Pavadinimas	Plotas m <sup>2</sup>
1	Bendrasis plotas	2 290.13
2	Pagrindinis plotas	2 020.90
3	Pagalbinis plotas	269.23
4	Užstatymo plotas	899
5	Statybinis tūris	9 305 m <sup>3</sup>

Patalpų eksplikacija		
Žymėjimas	Pavadinimas	Plotas m <sup>2</sup>
1-1	Koridorius-fojė	125.67
1-2	Registratūra	48.12
1-3	Kabinetas	12.24
1-4	Koridorius	17.79
1-5	Kabinetas	8.81
1-7	Tualetas	10.57
1-8	Kabinetas	12.69
1-9	Kabinetas	12.68
1-10	Kabinetas	13.32
1-11	Kabinetas	12.83
1-12	Kabinetas	12.59
1-13	Kabinetas	12.64
1-14	Kabinetas	14.32
1-15	Sandėlis	3.98
1-16	Koridorius	2.73
1-17	Prausykla	0.89
1-18	Tualetas	1.75
1-19	Dušas	2.07
1-20	Tualetas	2.71
1-21	Koridorius	2.21
1-22	Kabinetas	16.28
1-23	Kabinetas	16.63
1-24	Kabinetas	16.35
1-25	Kabinetas	15.06
1-26	Koridorius	40.24
1-27	Kabinetas	17.02
1-28	Kabinetas	18.27
1-29	Tambūras	1.55
1-30	Rūbinė	3.82
1-31	Koridorius	4.38
1-32	Koridorius-holas	51.13
1-33	Kabinetas	10.74
1-34	Kabinetas	11.90
1-35	Kabinetas	10.64
1-36	Kabinetas	6.72
1-37	Koridorius	3.47
1-38	Kabinetas	47.56
1-39	Tualetas	1.72
	Viso:	624.09

Atestato Nr.	Įmonės kodas: 300013698, Tel.: +370-686-73375, el. p.: info@uabstatas.lt			Objektas:	
				Visuomeninės grupės, gydymo paskirties pastato adresu: Šatrijos g. 5, Skuodas, paprastojo remonto aprašas	
31324	PV	T. Meškunec	2025-04	Brėžinys:	Laida
				Esamas pirmo aukšto planas M1:150	0
Stadija	Užsakovas:			Lapas	Lapų
A	Skuodo rajono savivaldybė			1	21

ST-250601-PR

# KORIDORIAUS (1-1) IR REGISTRATŪROS (1-2) ARDYMO DARBŲ PLANAS M1:75

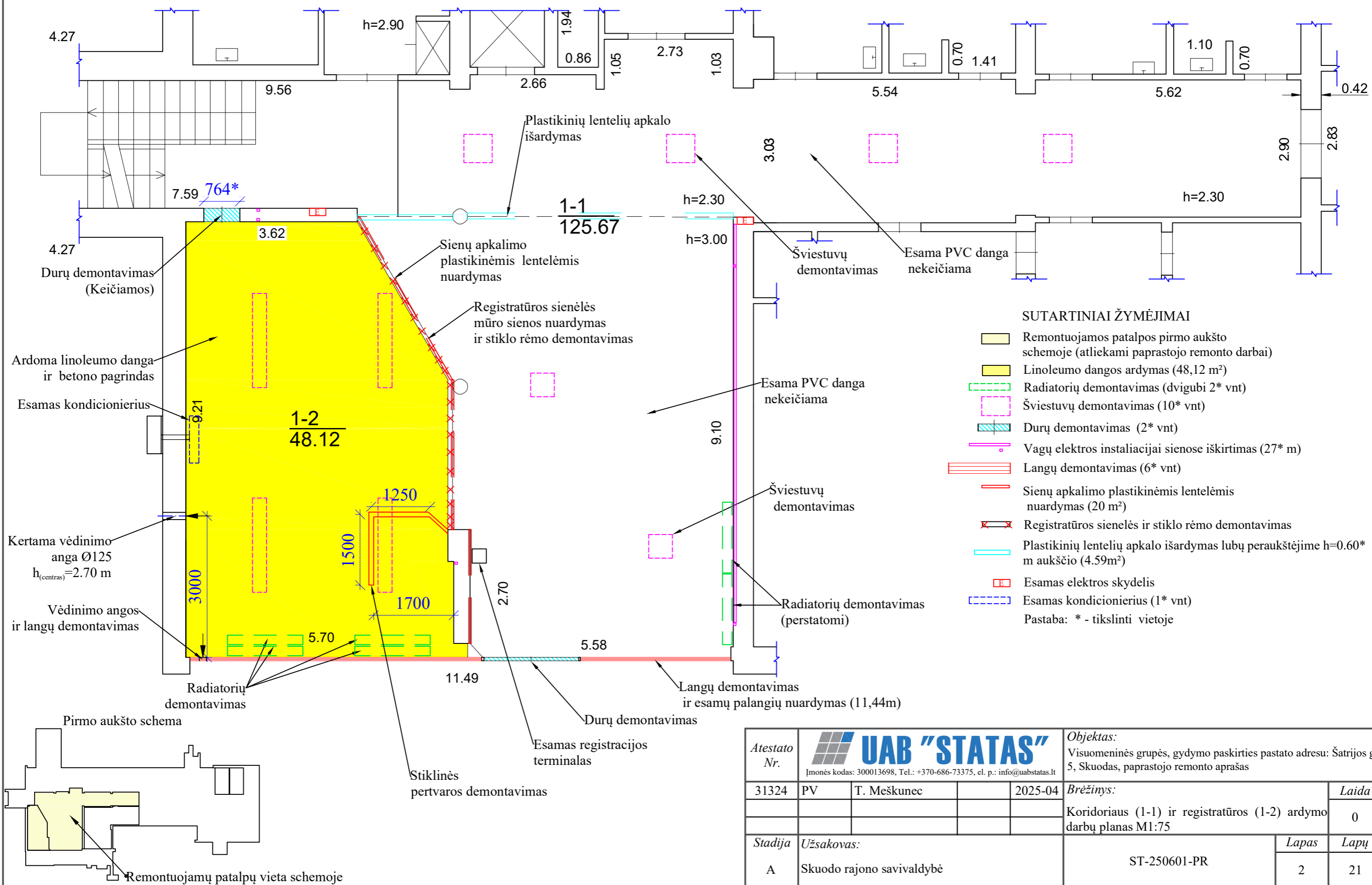

Atestato Nr.	UAB "STATAS"			Objektas:	Visuomeninės grupės, gydymo paskirties pastato adresu: Šatrijos g. 5, Skuodas, paprastojo remonto aprašas
	Įmonės kodas: 300013698, Tel.: +370-686-73375, el. p.: info@uabstatas.lt				
31324	PV	T. Meškunec	2025-04	Brėžinys:	Laida
				Koridoriaus (1-1) ir registratūros (1-2) ardymo darbų planas M1:75	0
Stadija	Užsakovas:			ST-250601-PR	Lapas
A	Skuodo rajono savivaldybė				2
					Lapų
					21

# KORIDORIAUS (1-1) IR REGISTRATŪROS (1-2) LUBŲ MONTAVIMO PLANAS M1:75

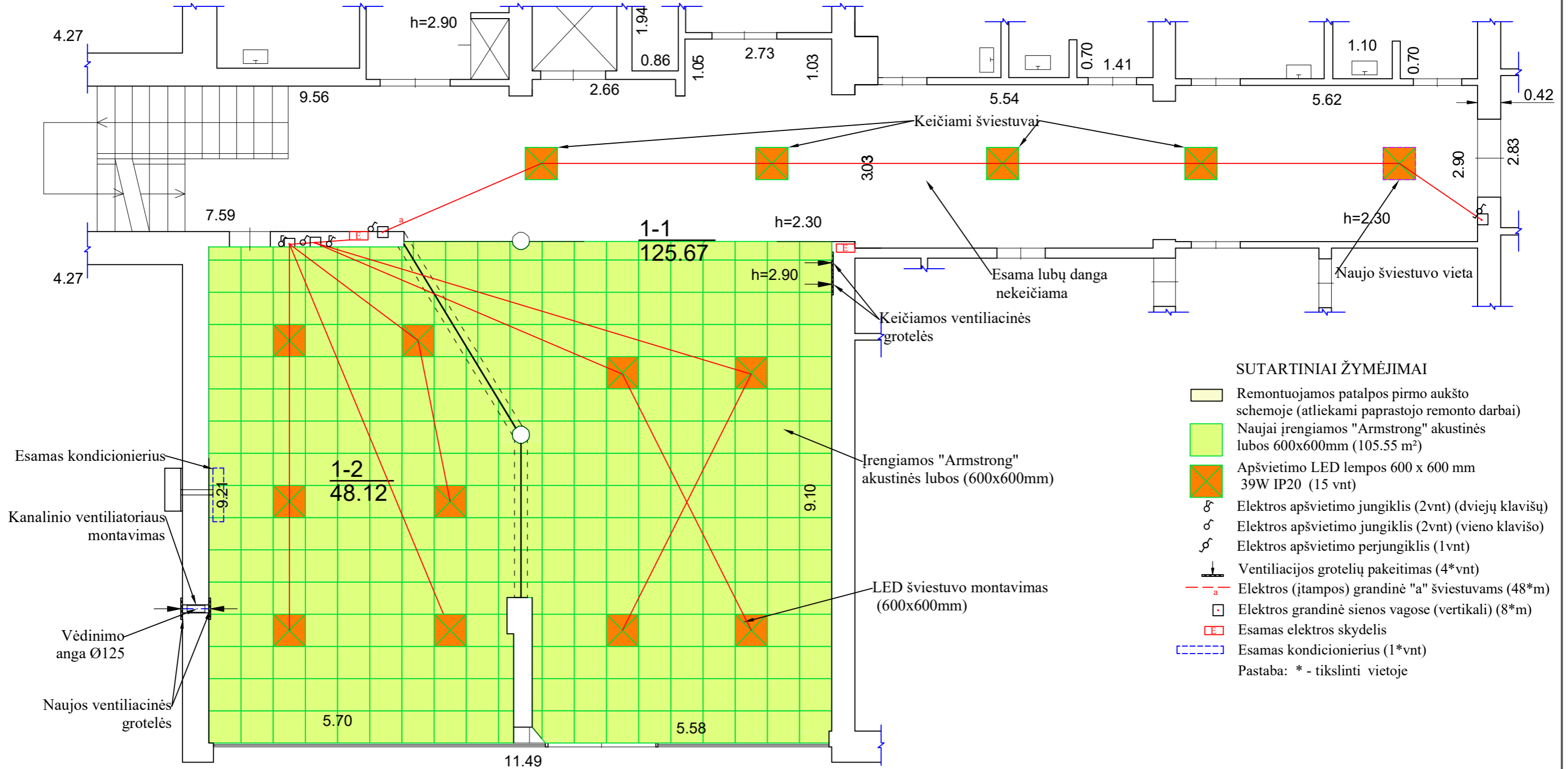

Pirmo aukšto schema

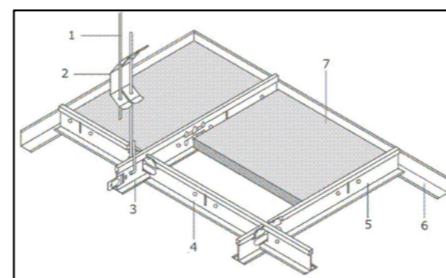
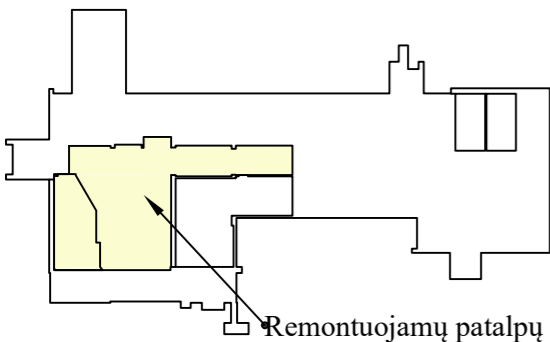

„Armstrong“ tipo pakabinamų lubų konstrukcijos elementai:

1. Pakabinimo strypas
2. Dviguba jungiamoji spyruoklė
3. Pagrindinis profilis T24
4. Skersinis profilis T24
5. Skersinis profilis T24
6. Perimetrinis profilis 19/24
7. Lubų plokštė

Atestato Nr.					Objektas:	
	31324	PV	T. Meškunec	2025-04	Visuomeninės grupės, gydymo paskirties pastato adresu: Šatrijos g. 5, Skuodas, paprastojo remonto aprašas	
Stadija	Užsakovas:				Lapas	Lapų
A	Skuodo rajono savivaldybė					
					Brėžinys: Koridoriaus (1-1) ir registratūros (1-2) lubų montavimo planas M1:75	
					ST-250601-PR	

# KORIDORIAUS (1-1) IR REGISTRATŪROS (1-2) SIENŲ IR GRINDŲ REMONTO PLANAS M1:75

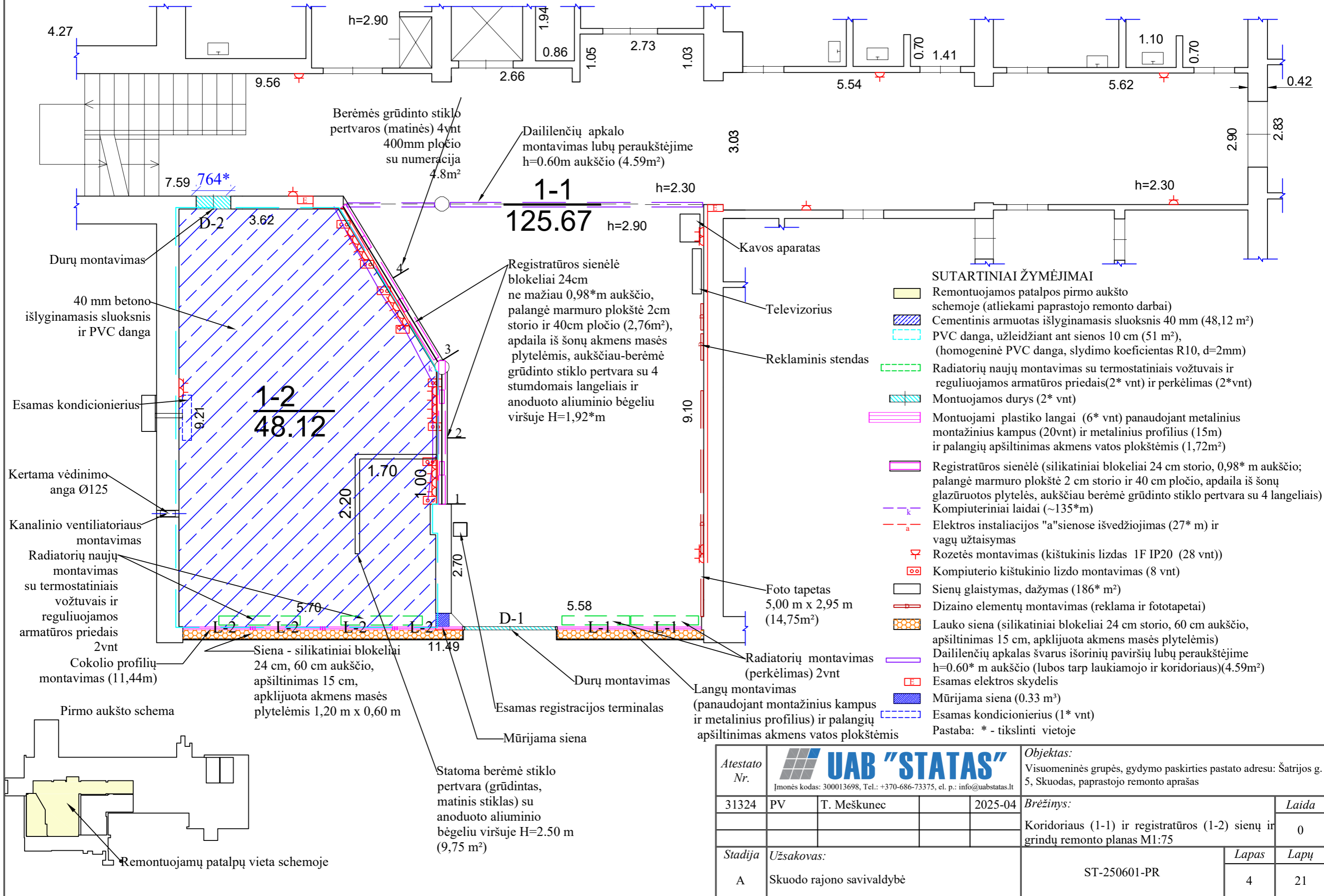

# KORIDORIAUS (1-1) IR REGISTRATŪROS (1-2) BALDŲ IŠDĖSTYMO PLANAS M1:75

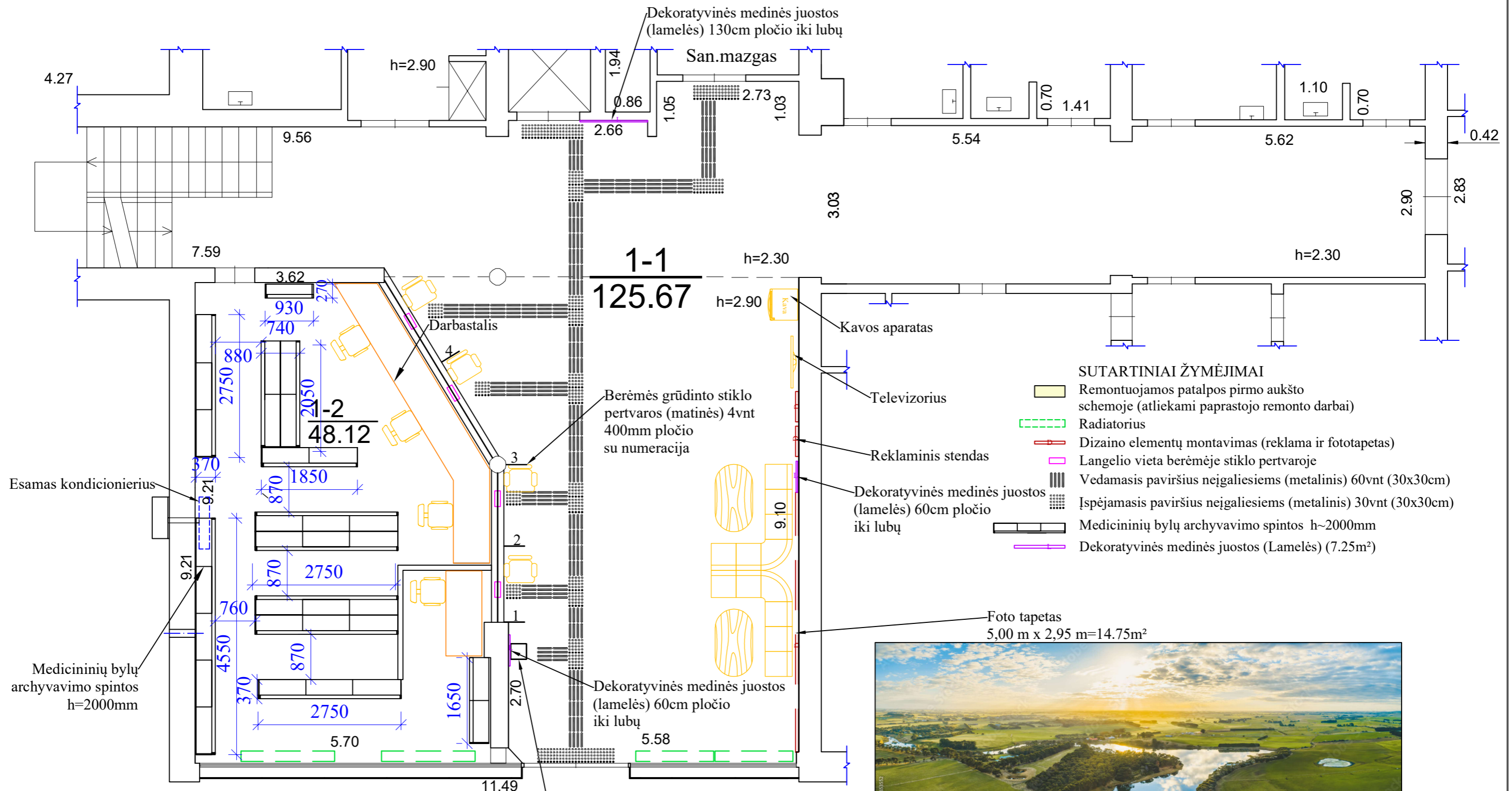

- SUTARTINIAI ŽYMĖJIMAI**
- Remontuojamos patalpos pirmo aukšto schemoje (atliekami paprastojo remonto darbai)
  - Radiatorius
  - Dizaino elementų montavimas (reklama ir fototapetas)
  - Langelio vieta berėmėje stiklo pertvoroje
  - Vedamasis paviršius neįgaliesiems (metalinis) 60vnt (30x30cm)
  - Įspėjamasis paviršius neįgaliesiems (metalinis) 30vnt (30x30cm)
  - Medicininių bylų archyvavimo spintos h~2000mm
  - Dekoratyvinės medinės juostos (Lamelės) (7.25m²)

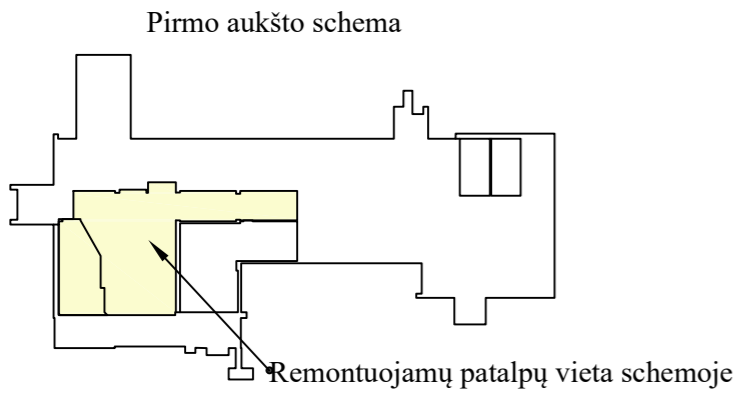

Atestato Nr.				Objektas:	Visuomeninės grupės, gydymo paskirties pastato adresu: Šatrijos g. 5, Skuodas, paprastojo remonto aprašas	
31324	PV	T. Meškunec	2025-04	Brėžinys:	Koridoriaus (1-1) ir registratūros (1-2) baldų išdėstymo planas M1:75	
Stadija	Užsakovas:			Lapas	Lapų	
A	Skuodo rajono savivaldybė			5	21	
				ST-250601-PR		

# KABINETŲ (1-35, 1-36, 1-38) IR KORIDORIAUS (1-37) ARDYMO DARBŲ PLANAS M1:75

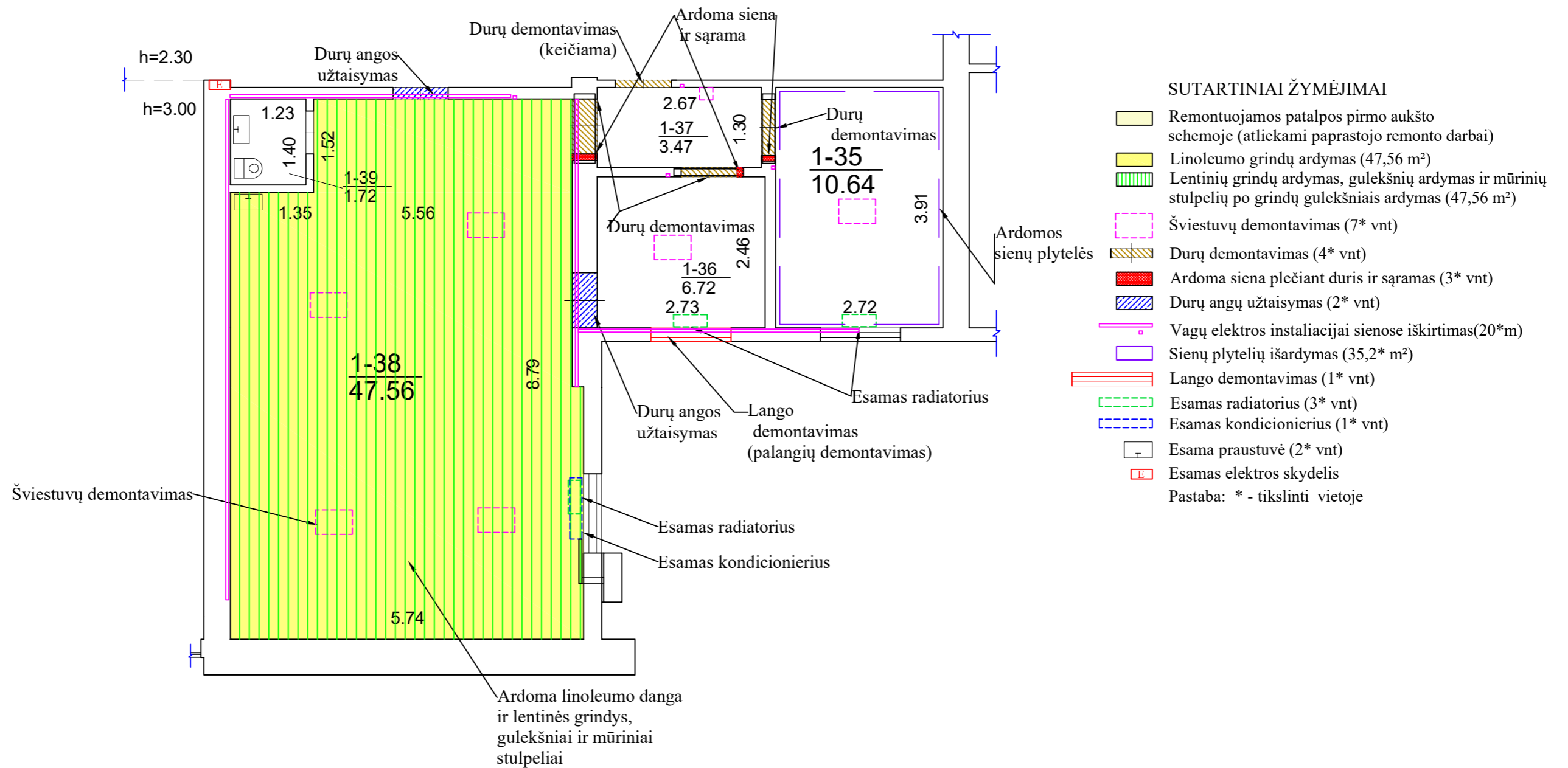

## SUTARTINIAI ŽYMĖJIMAI

- Remontuojamos patalpos pirmo aukšto schemeje (atliekami paprastojo remonto darbai)
  - Linoleumo grindų ardymas (47,56 m<sup>2</sup>)
  - Lentinių grindų ardymas, gulekšnių ardymas ir mūrinių stulpelių po grindų gulekšniais ardymas (47,56 m<sup>2</sup>)
  - Šviestuvų demontavimas (7\* vnt)
  - Durų demontavimas (4\* vnt)
  - Ardoma siena plečiant duris ir sąramas (3\* vnt)
  - Durų angų užtaisymas (2\* vnt)
  - Vagų elektros instaliacijai sienose iškirtimas(20\*m)
  - Sienų plytelių išardymas (35,2\* m<sup>2</sup>)
  - Lango demontavimas (1\* vnt)
  - Esamas radiatorius (3\* vnt)
  - Esamas kondicionierius (1\* vnt)
  - Esama praustuvė (2\* vnt)
  - Esamas elektros skydelis
- Pastaba: \* - tikslinti vietoje

Pirmo aukšto schema

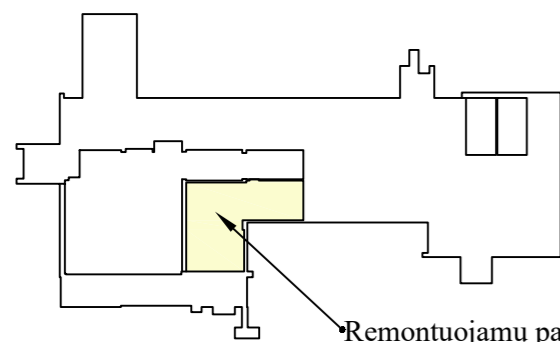

Remontuojamų patalpų vieta schemeje

Atestato Nr.	<b>UAB "STATAS"</b> Įmonės kodas: 300013698, Tel.: +370-686-73375, el. p.: info@uabstatas.lt			Objektas:	Visuomeninės grupės, gydymo paskirties pastato adresu: Šatrijos g. 5, Skuodas, paprastojo remonto aprašas
31324	PV	T. Meškunec	2025-04	Brėžinys:	Kabinetų (1-35, 1-36, 1-38) ir koridoriaus (1-37) ardymo darbų planas M1:75
				Laida	0
Stadija	Užsakovas:			Lapas	Lapų
A	Skuodo rajono savivaldybė			ST-250601-PR	21
				6	

# KABINETŲ (1-35, 1-36, 1-38) IR KORIDORIAUS (1-37) LUBŲ MONTAVIMO PLANAS M1:75

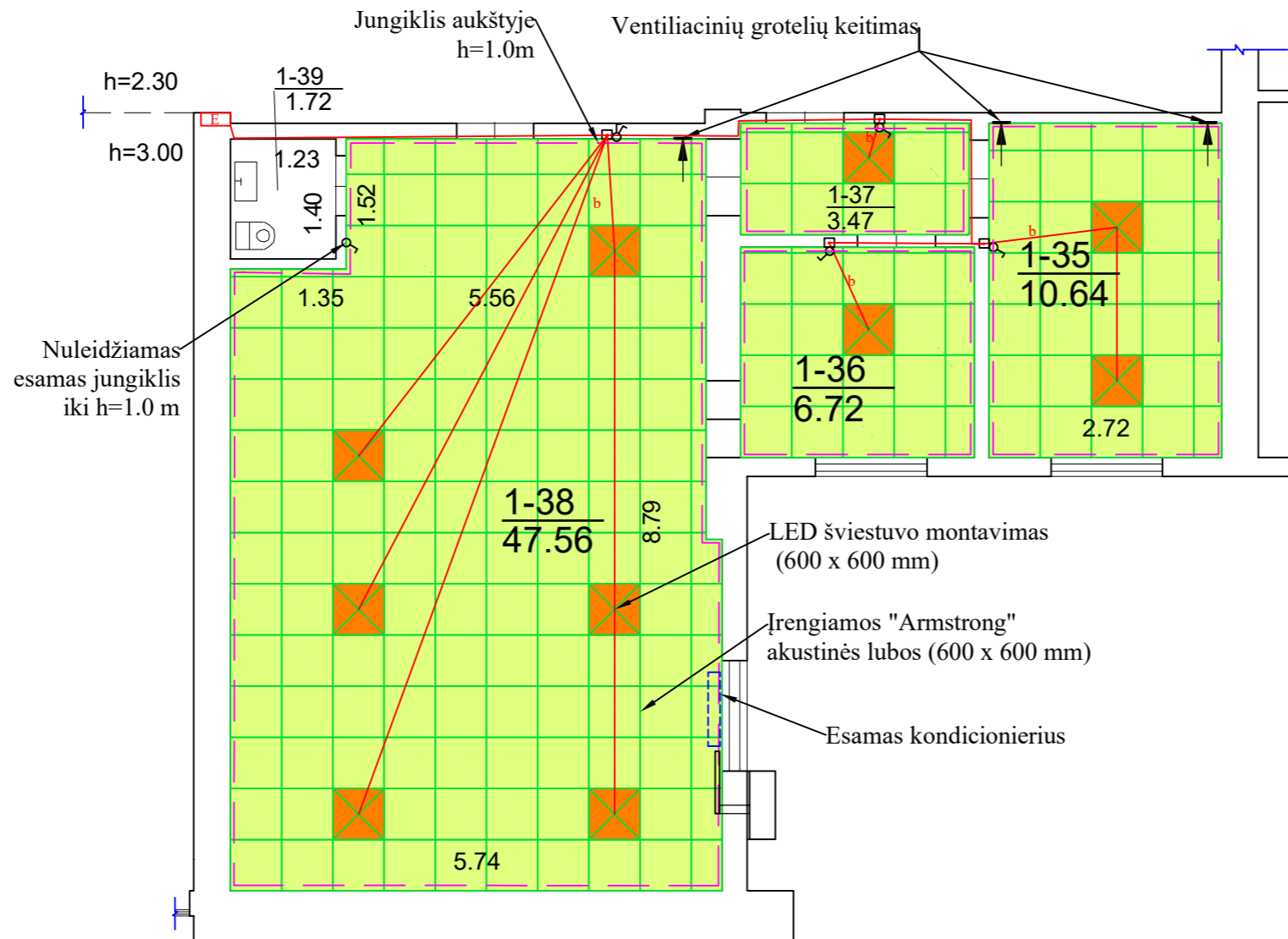

## SUTARTINIAI ŽYMĖJIMAI

- Remontuojamos patalpos pirmo aukšto schemoje (atliekami paprastojo remonto darbai)
  - Naujai įrengiamos "Armstrong" akustinės lubos 600x600mm (68.39 m²)
  - Apšvietimo LED lempos 600 x 600 mm 39W IP20 (10 vnt)
  - Elektros apšvietimo jungiklis (3 vnt)(vieno klavišo)(h=1.0m)
  - Elektros apšvietimo jungiklis (1 vnt)(dvejų klavišų)(h=1.0m)
  - Ventiliacijos grotelių keitimas (3 vnt)
  - Elektros (įtampos) grandinė "b" šviestuvams (10\* m)
  - Elektros grandinė sienos vagoje (vertikali) (5\* m)
  - Esamas kondicionierius
  - Esamas elektros skydelis
- Pastaba: \* - tikslinti vietoje

Nuleidžiamas esamas jungiklis iki h=1.0 m

LED šviestuvo montavimas (600 x 600 mm)

Įrengiamos "Armstrong" akustinės lubos (600 x 600 mm)

Esamas kondicionierius

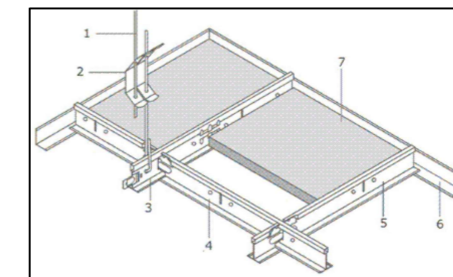

„Armstrong“ tipo pakabinamų lubų konstrukcijos elementai:

1. Pakabinimo strypas
2. Dviguba jungiamoji spyruoklė
3. Pagrindinis profilis T24
4. Skersinis profilis T24
5. Skersinis profilis T24
6. Perimetrisinis profilis 19/24
7. Lubų plokštė

Pirmo aukšto schema

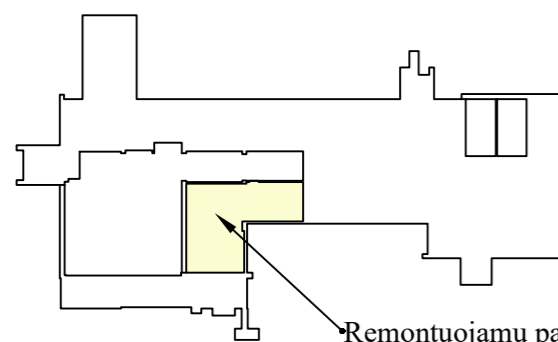

Remontuojamų patalpų vieta schemoje

Atestato Nr.	UAB "STATAS" Įmonės kodas: 300013698, Tel.: +370-686-73375, el. p.: info@uabstatas.lt			Objektas:	Visuomeninės grupės, gydymo paskirties pastato adresu: Šatrijos g. 5, Skuodas, paprastojo remonto aprašas	
31324	PV	T. Meškunec	2025-04	Brėžinys:	Kabinetų (1-35, 1-36, 1-38) ir koridoriaus (1-37) lubų montavimo planas M1:75	Laida 0
Stadija	Užsakovas:			ST-250601-PR	Lapas	Lapų
A	Skuodo rajono savivaldybė				7	21

# KABINETŲ (1-35, 1-36, 1-38) IR KORIDORIAUS (1-37) SIENŲ IR GRINDŲ REMONTO PLANAS M1:75

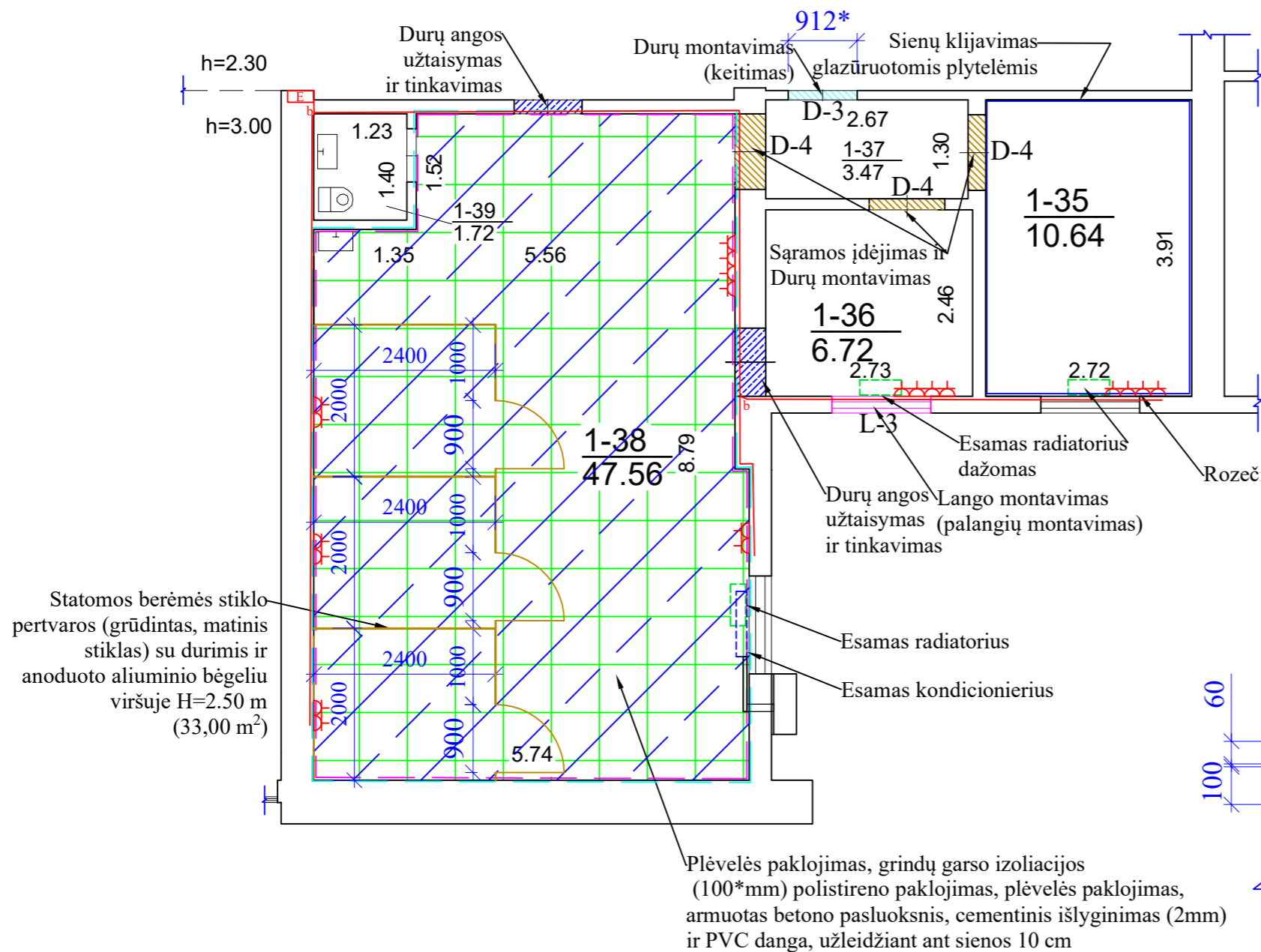

## SUTARTINIAI ŽYMĖJIMAI

- Remontuojamos patalpos pirmo aukšto schemeje (atliekami paprastojo remonto darbai)
  - Izoliacijos (garso) ant grindų paklojimas 100 mm (47,56 m<sup>2</sup>)
  - Grindų apsauga - polietileno plėvelė (47,56 m<sup>2</sup>) 2vnt
  - Armuotas betonas 60mm ir cementinis išlyginamasis sluoksnis 2mm (47,56 m<sup>2</sup>)
  - PVC danga, užleidžiant ant sienos 10 cm (51 m<sup>2</sup>), (homogeninė PVC danga, slydimo koeficientas R10, d=2mm)
  - Sąramos įstatymas ir durų montavimas (3\* vnt) ir mūrinių sienų sustiprinimas metaliniais loviais (0,13t)
  - Durų montavimas (keitimas) (1 vnt)
  - Durų angų mūrijimas (1,13\* m<sup>3</sup>) ir tinkavimas (7.56\* m<sup>2</sup>)
  - Plastikinio lango montavimas (1 vnt)
  - Sienų kljavimas keraminėmis (glazūruotos) plytelėmis (35.2\* m<sup>2</sup>) (matmenys 30x30cm, slydimo koeficientas R10, d=8mm)
  - Sienų gruntavimas ir dažymas (130\* m<sup>2</sup>)
  - Berėminės grūdinto stiklo pertvaros su durimis montavimas 3vnt (matinė)
  - Elektros instaliacijos "b" sienose išvedžiojimas (27\* m) ir vagų užtaisymas
  - Kištukinis lizdas 1F IP20 (20\* vnt)
  - Esamas radiatorius dažomas (2\* vnt)
  - Esamas kondicionierius
  - Esama praustuvė
  - Esamas elektros skydelis
- Pastaba: \* - tikslinti vietoje

## Grindų detalė M1:20

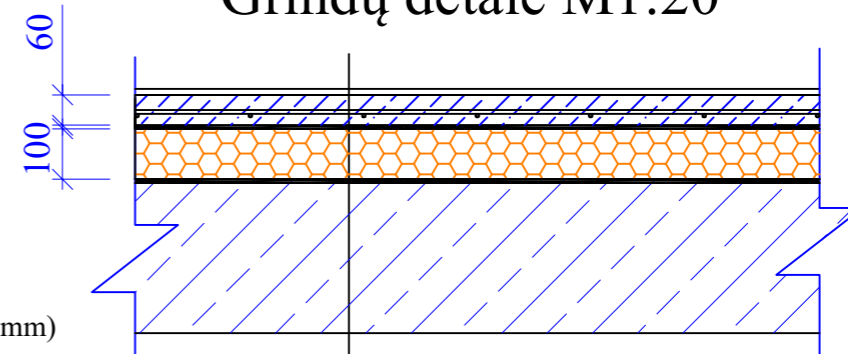

Homogeninė grindų danga PVC (užleidimas ant sienos 10cm)  
Cementinis išlyginamasis sluoksnis 2mm  
Betono pasluoksnis armuotas (Ø5, 150x150)  
PE plėvelė  
Izoliacija (garso) (100\*mm) polistirenas EPS T  
PE plėvelė  
Esama gelžbetoninė perdanga

Pirmo aukšto schema

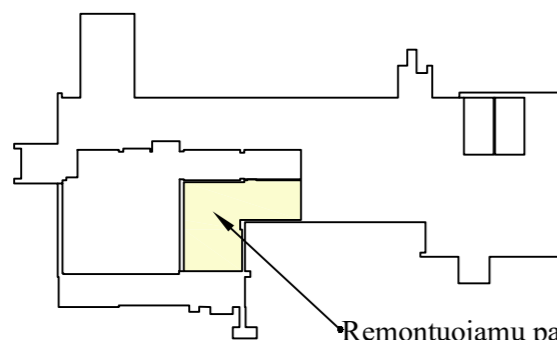

Remontuojamų patalpų vieta schemeje

Atestato Nr.				Objektas:	Visuomeninės grupės, gydymo paskirties pastato adresu: Šatrijos g. 5, Skuodas, paprastojo remonto aprašas	
31324	PV	T. Meškunec	2025-04	Brėžinys:	Kabinetų (1-35, 1-36, 1-38) ir koridoriaus (1-37) sienų ir grindų remonto planas M1:75	
Stadija	Užsakovas:			Lapas	Lapų	
A	Skuodo rajono savivaldybė			8	21	
				ST-250601-PR		

# KABINETŲ (1-35, 1-36, 1-38) IR KORIDORIAUS (1-37) BALDŲ IŠDĖSTYMO PLANAS M1:75

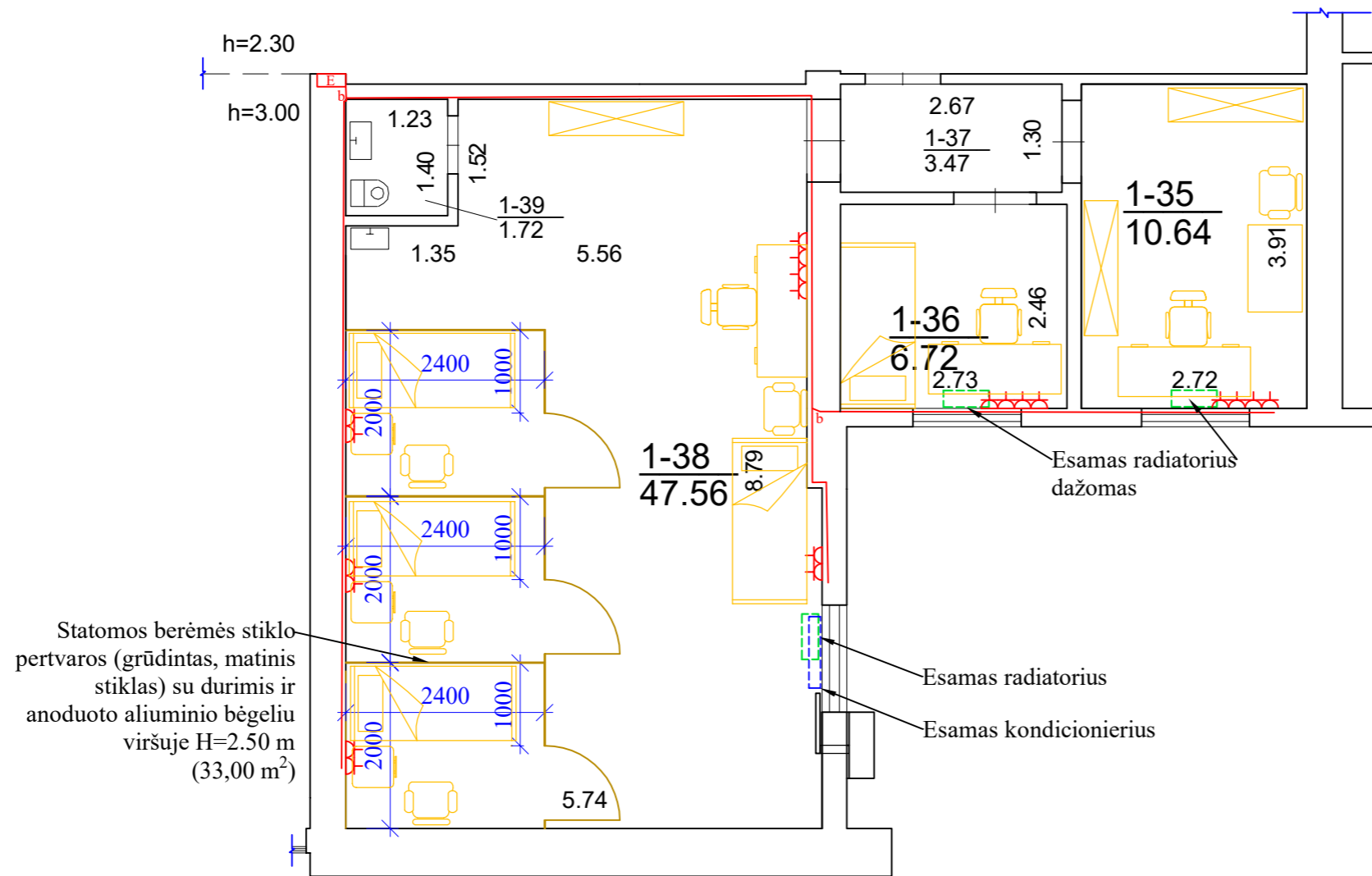

- SUTARTINIAI ŽYMĖJIMAI**
- Remontuojamos patalpos pirmo aukšto schemoje (atliekami paprastojo remonto darbai)
  - Berėminės grūdinto stiklo pertvaros (matinės) su durimis montavimas (stiklo storis 10mm)
  - Kištukinis lizdas 1F IP20 (20\* vnt)
  - Esamas radiatorius dažomas (2\* vnt)
  - Esamas kondicionierius
  - Esama praustuvė
  - Esamas elektros skydelis
- Pastaba: \* - tikslinti vietoje

Statomos berėmės stiklo pertvaros (grūdintas, matinis stiklas) su durimis ir anoduoto aliuminio bėgelio viršuje H=2.50 m (33,00 m<sup>2</sup>)

Esamas radiatorius dažomas

Esamas radiatorius

Esamas kondicionierius

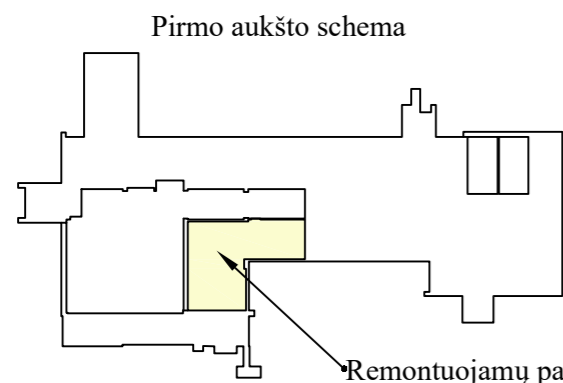

Remontuojamų patalpų vieta schemoje

Atestato Nr.	<b>UAB "STATAS"</b> Įmonės kodas: 300013698, Tel.: +370-686-73375, el. p.: info@uabstatas.lt			Objektas:	Visuomeninės grupės, gydymo paskirties pastato adresu: Šatrijos g. 5, Skuodas, paprastojo remonto aprašas
31324	PV	T. Meškunec	2025-04	Brėžinys:	Kabinetų (1-35, 1-36, 1-38) ir koridoriaus (1-37) baldų išdėstymo planas M1:75
				Laida	0
Stadija	Užsakovas:			Lapas	Lapų
A	Skuodo rajono savivaldybė			ST-250601-PR	9 21

# KABINETŲ (1-23, 1-24) ARDYMO DARBŲ PLANAS M1:75

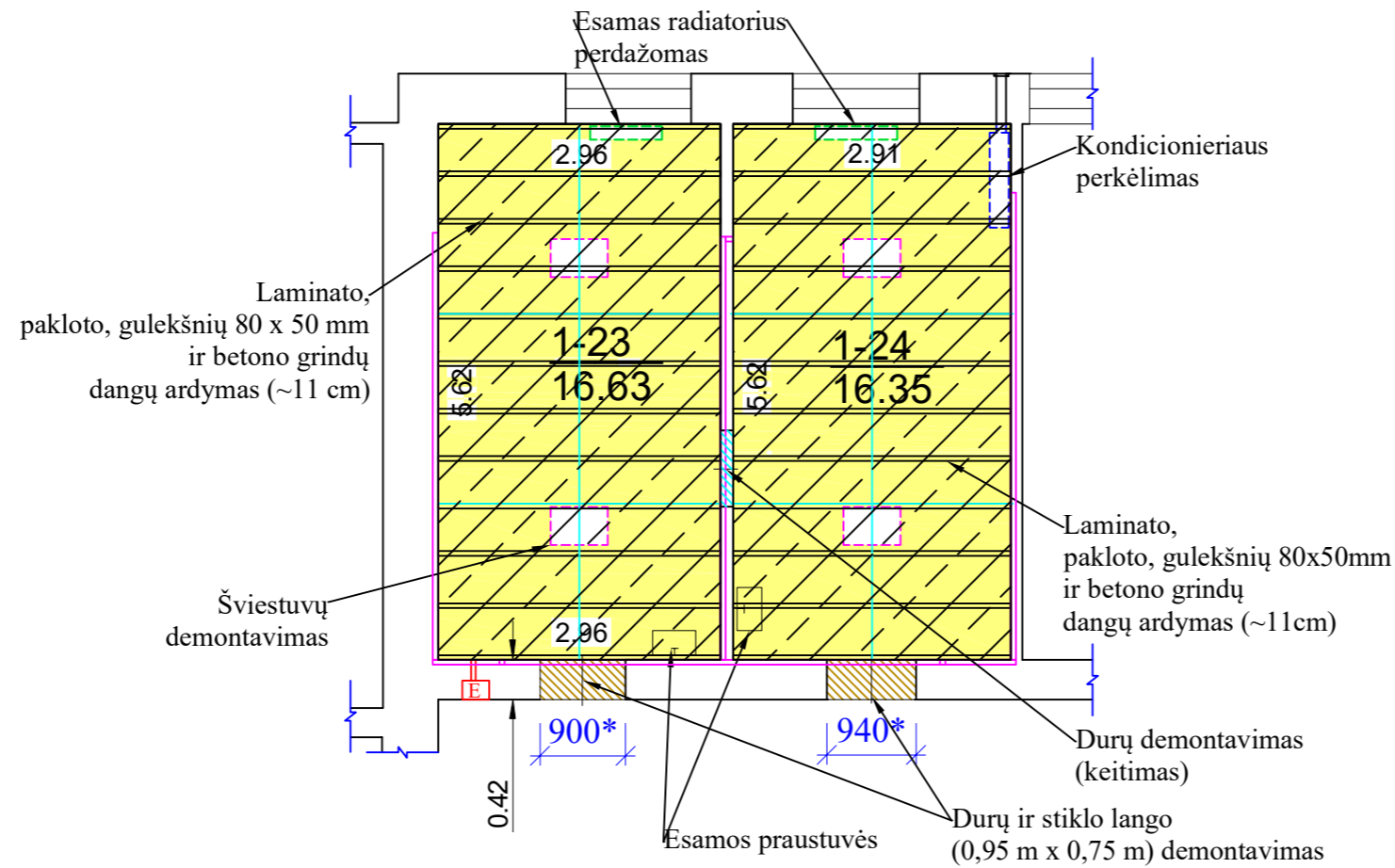

- SUTARTINIAI ŽYMĖJIMAI**
- Remontuojamos patalpos pirmo aukšto schemoje (atliekami paprastojo remonto darbai)
  - Laminato grindų dangos ardymas (32,98 m²)
  - Pakloto grindų dangų išardymas (32,98 m²)(~0,73\*m³)
  - Medinių gulekšnių 80 x 50 mm ardymas (32,98m²)(~0,30\*m³)
  - Grindų betono pagrindo išardymas
  - Šviestuvo demontavimas (4\*vnt)
  - Durų ir stiklo lango (0,95 m x 0,75 m) virš jų demontavimas (keitimas) (2 vnt)
  - Durų demontavimas (keitimas) 1vnt.
  - Vagų elektros instaliacijai sienose išskirtimas(10\*m)
  - Kondicionieriaus demontavimas (perkėlimas)
  - Esamos praustuvės
  - Esami radiatoriai (dažomi)
  - Esamas elektros skydelis
- Pastaba: \* - tikslinti vietoje

Pirmo aukšto schema

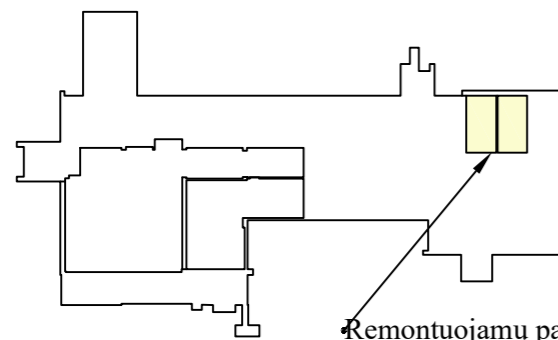

Remontuojamų patalpų vieta schemoje

Atestato Nr.					Objektas:	
	Įmonės kodas: 300013698, Tel.: +370-686-73375, el. p.: info@uabstatas.lt				Visuomeninės grupės, gydymo paskirties pastato adresu: Šatrijos g. 5, Skuodas, paprastojo remonto aprašas	
31324	PV	T. Meškunec		2025-04	Brėžinys:	Laida
					Kabinetų (1-23, 1-24) ardymo darbų planas M1:75	0
Stadija	Užsakovas:				Lapas	Lapų
A	Skuodo rajono savivaldybė				ST-250601-PR	10 21

# KABINETŲ (1-23, 1-24) LUBŲ MONTAVIMO PLANAS M1:75

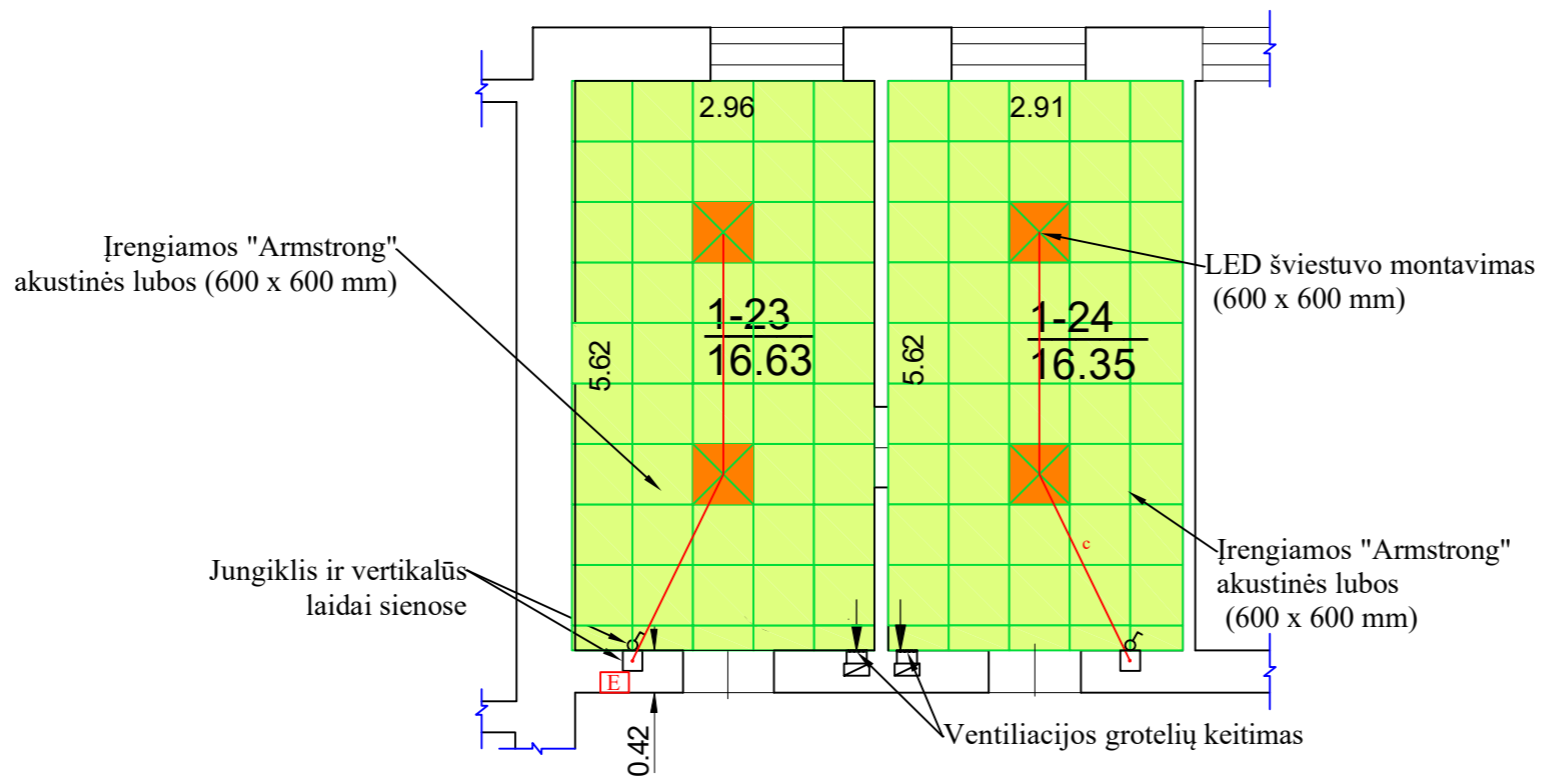

## SUTARTINIAI ŽYMĖJIMAI

- Remontuojamos patalpos pirmo aukšto schemoje (atliekami paprastojo remonto darbai)
  - Naujai įrengiamos "Armstrong" akustinės lubos 600 x 600 mm (16.63 m<sup>2</sup> ir 16.35 m<sup>2</sup>)
  - Apšvietimo LED lempos 600 x 600 mm 39W IP20 (4 vnt)
  - Elektros apšvietimo jungiklis (2 vnt) (h=1.0m)
  - Ventiliacijos grotelių keitimas (2 vnt)
  - Elektros (įtampos) grandinė "c" šviestuvams (10\* m)
  - Elektros grandinė sienos vagoje (vertikali) (5\* m)
  - Esamas elektros skydelis
- Pastaba: \* - tikslinti vietoje

Pirmo aukšto schema

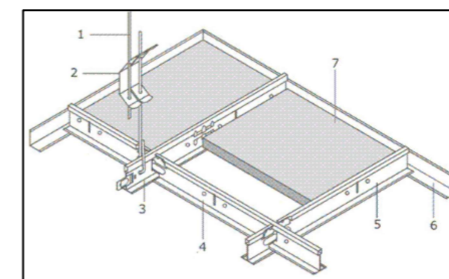
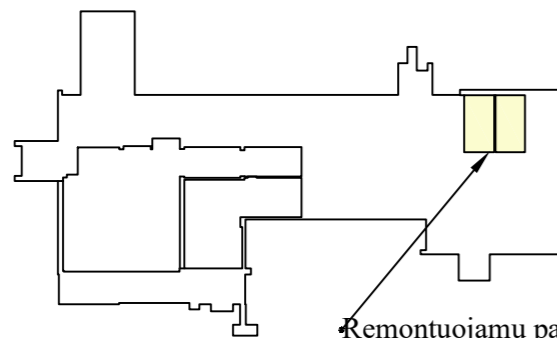

„Armstrong“ tipo pakabinamų lubų konstrukcijos elementai:

1. Pakabinimo strypas
2. Dviguba jungiamoji spyruoklė
3. Pagrindinis profilis T24
4. Skersinis profilis T24
5. Skersinis profilis T24
6. Perimetrinis profilis 19/24
7. Lubų plokštė

Atestato Nr.					Objektas:	
	Įmonės kodas: 300013698, Tel.: +370-686-73375, el. p.: info@uabstatas.lt				Visuomeninės grupės, gydymo paskirties pastato adresu: Šatrijos g. 5, Skuodas, paprastojo remonto aprašas	
31324	PV	T. Meškunec		2025-04	Brėžinys:	Laida
					Kabinetų (1-23, 1-24) lubų montavimo planas M1:75	0
Stadija	Užsakovas:				Lapas	Lapų
A	Skuodo rajono savivaldybė				ST-250601-PR	11 21

# KABINETŲ (1-23, 1-24) SIENŲ IR GRINDŲ REMONTO PLANAS M1:75

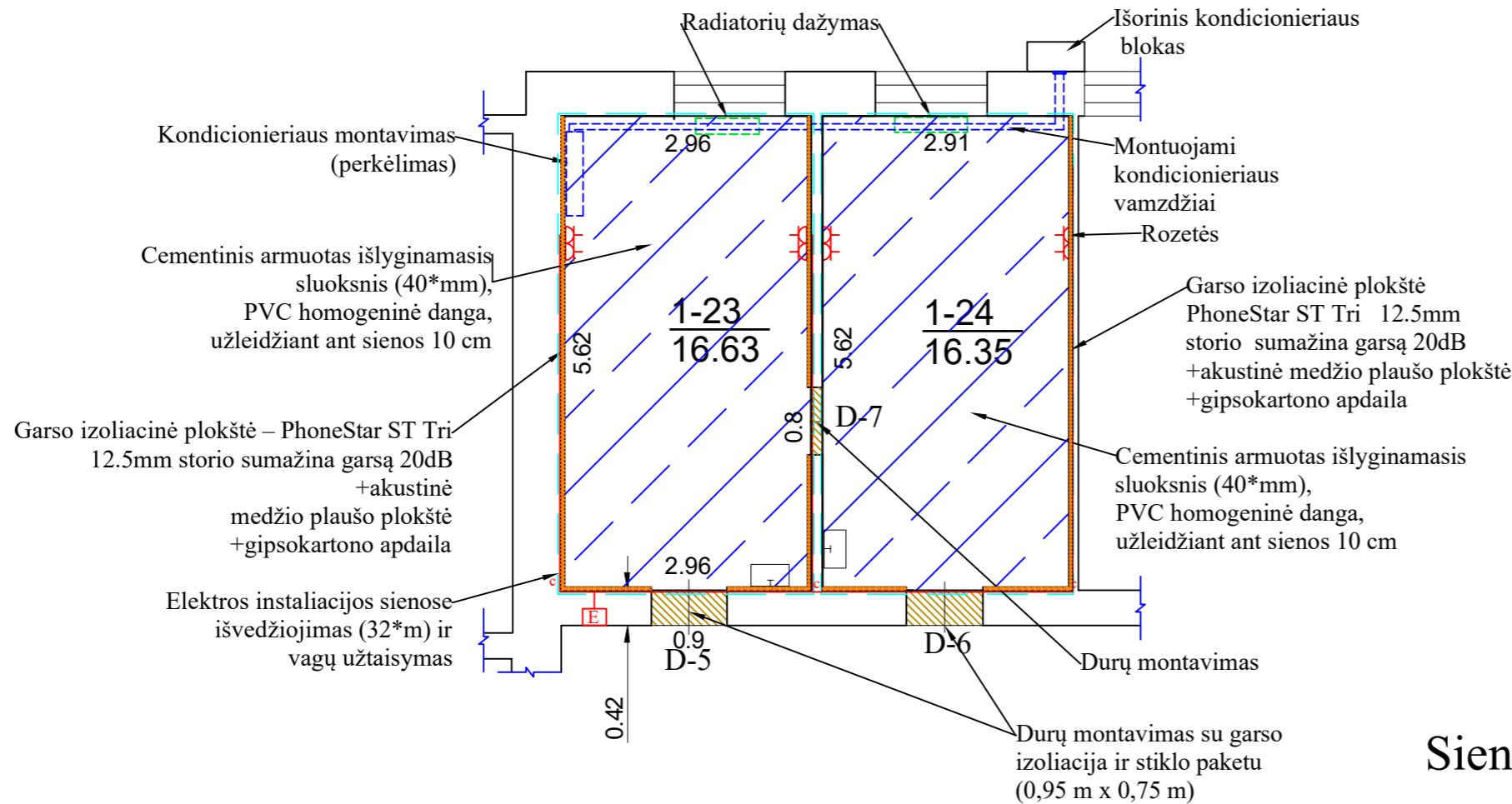

## SUTARTINIAI ŽYMĖJIMAI

- Remontuojamos patalpos pirmo aukšto schemoje (atliekami paprastojo remonto darbai)
  - Betono pasluoksnis 30mm ir cementinis išlyginamasis sluoksnis (2 mm) (32,98m²)
  - PVC danga, užleidžiant ant sienos 10 cm (35.30 m²), (homogeninė PVC danga, slydimo koeficientas R10, d=2mm)
  - Durų montavimas su garso izoliacija ir stiklo paketu 0,95 m x 0,75 m (2 vnt)
  - Elektros instaliacijos "c" sienose išvedžiojimas (65\* m) ir vagų užtaisymas
  - Sienų dažymas (91,98\* m²)
  - Kištukinis lizdas 1F IP20 (8 vnt)
  - Radiatoriaus dažymas (2\* vnt)
  - Kondicionieriaus su vamzdžiais montavimas
  - Esamos praustuvės
  - Esamas elektros skydelis
  - Garso izoliacinė plokštė - PhoneStar ST Tri 12.5mm storio (70.8\*m²) sumažina garsą 20dB +akustinė medžio plaušo plokštė+gipsokartono apdaila
- Pastaba: \* - tikslinti vietoje

## Sienos detalė M1:10

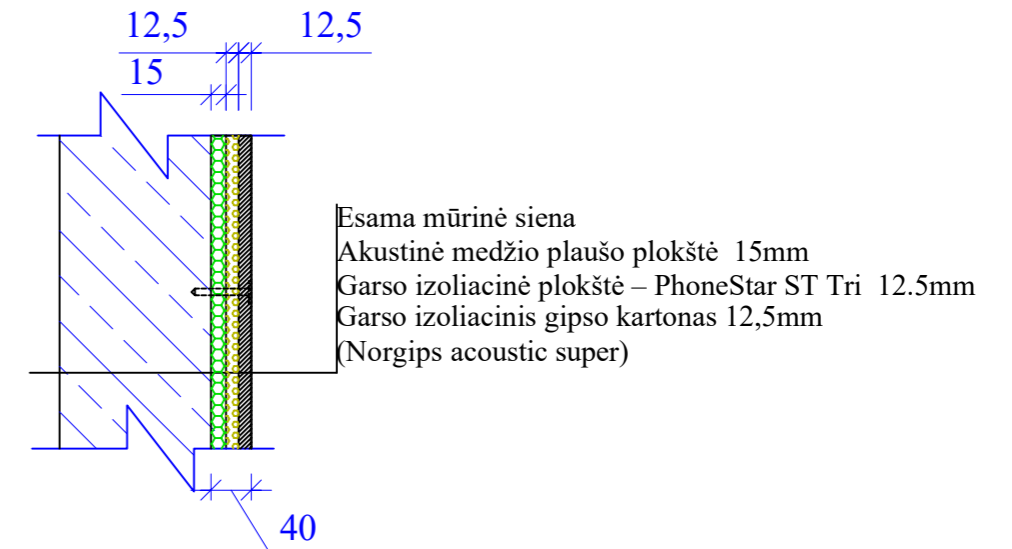

## Grindų detalė M1:10

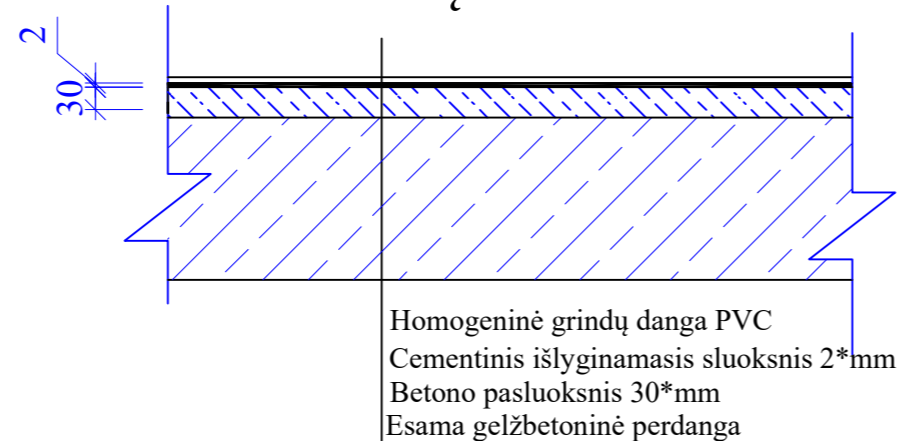

Pirmo aukšto schema

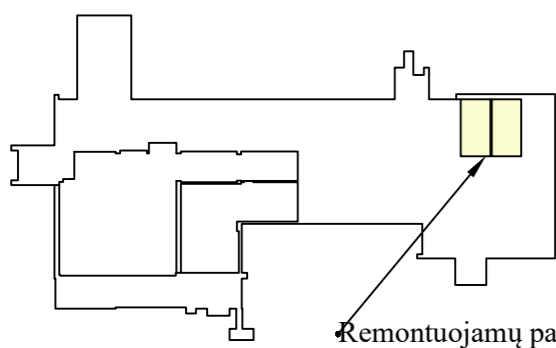

Remontuojamų patalpų vieta schemoje

Atestato Nr.	UAB "STATAS"				Objektas:	
	Įmonės kodas: 300013698, Tel.: +370-686-73375, el. p.: info@uabstatas.lt				Visuomeninės grupės, gydymo paskirties pastato adresu: Šatrijos g. 5, Skuodas, paprastojo remonto aprašas	
31324	PV	T. Meškunec		2025-04	Brėžinys:	Laida
					Kabinetų (1-23, 1-24) sienų ir grindų remonto planas M1:75	0
Stadija	Užsakovas:				Lapas	Lapų
A	Skuodo rajono savivaldybė				ST-250601-PR	12 21

# KABINETŲ (1-23, 1-24) BALDŲ IŠDĖSTYMO PLANAS M1:75

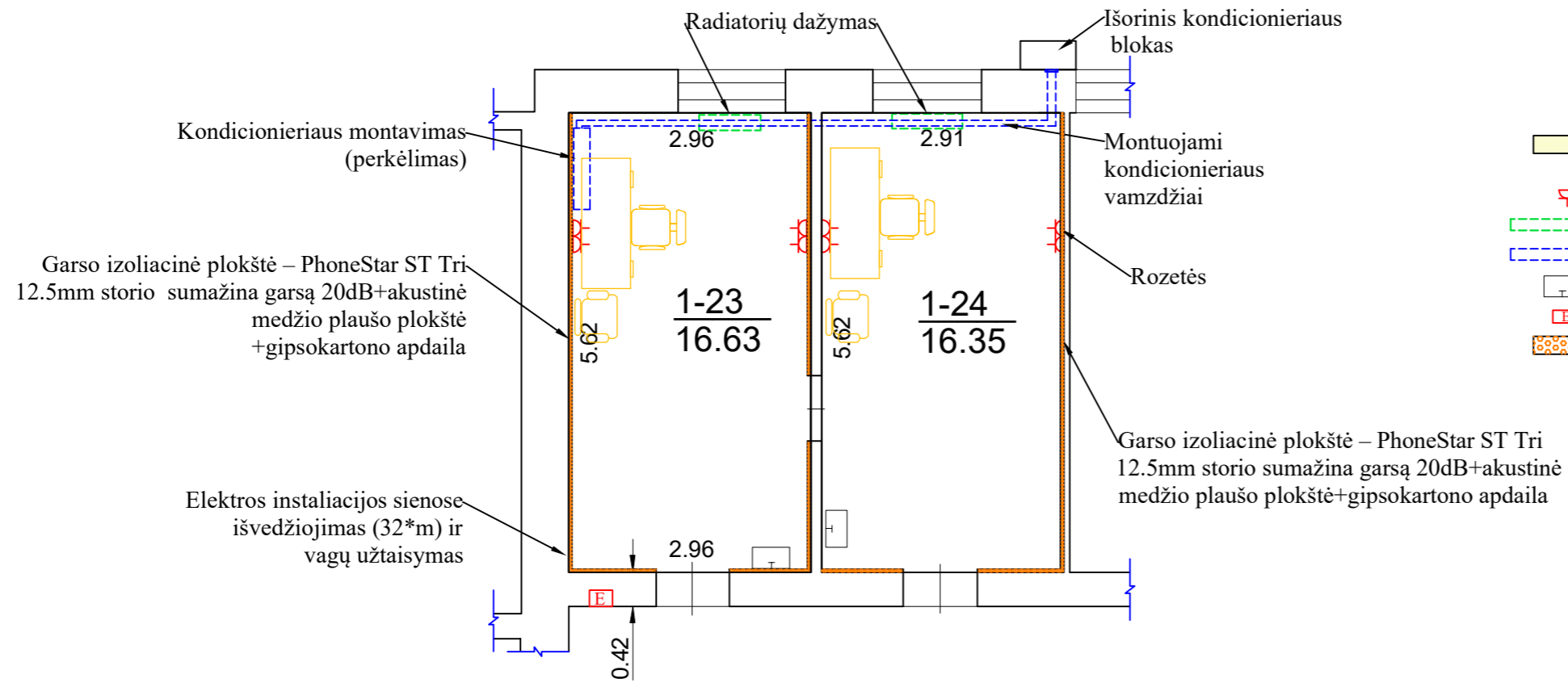

## SUTARTINIAI ŽYMĖJIMAI

- Remontuojamos patalpos pirmo aukšto schemoje (atliekami paprastojo remonto darbai)
  - Kištukinis lizdas 1F IP20 (8 vnt)
  - Radiatoriaus dažymas (2\* vnt)
  - Kondicionieriaus su vamzdžiais montavimas
  - Esamos praustuvės
  - Esamas elektros skydelis
  - Garso izoliacinė plokštė – PhoneStar ST Tri 12.5mm storio (70.8\*m<sup>2</sup>) sumažina garsą 20dB +akustinė medžio plaušo plokštė+gipsokartono apdaila
- Pastaba: \* - tikslinti vietoje

Pirmo aukšto schema

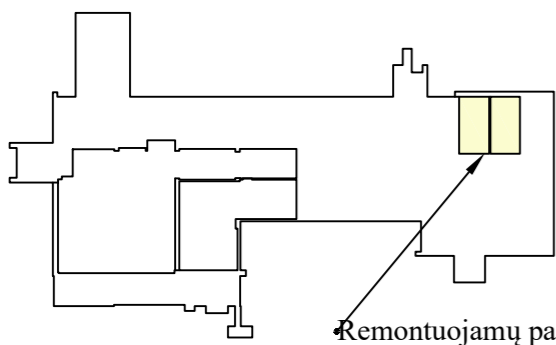

Remontuojamų patalpų vieta schemoje

Atestato Nr.	<b>UAB "STATAS"</b> <small>Įmonės kodas: 300013698, Tel.: +370-686-73375, el. p.: info@uabstatas.lt</small>				Objektas: Visuomeninės grupės, gydymo paskirties pastato adresu: Šatrijos g. 5, Skuodas, paprastojo remonto aprašas	
	31324	PV	T. Meškunec	2025-04	Brėžinys: Kabinetų (1-23, 1-24) baldų išdėstymo planas M1:75	Laida 0
Stadija	Užsakovas: Skuodo rajono savivaldybė				ST-250601-PR	Lapas 13
A						Lapų 21

# ESAMAS PASTATO PRIEKINIS FASADAS M1:100

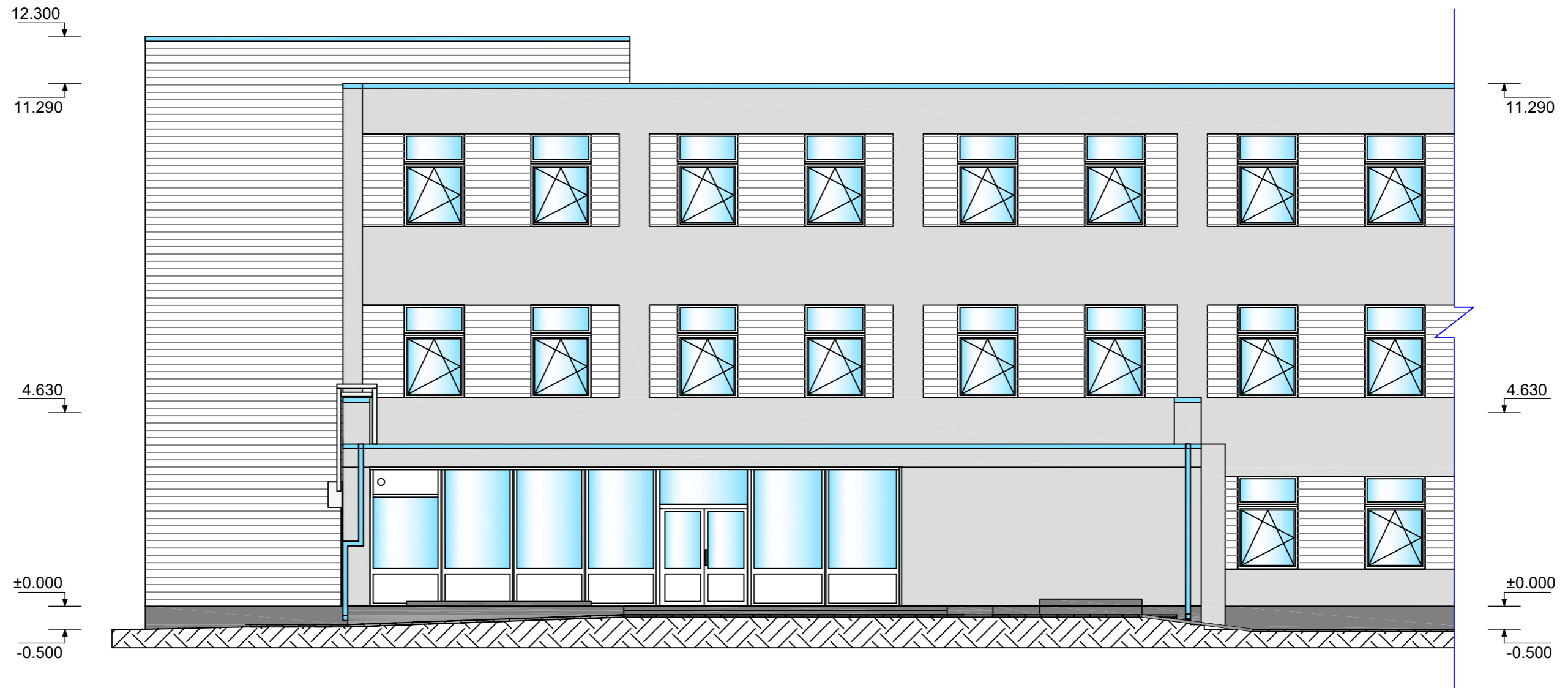

## SUTARTINIS ŽYMĖJIMAS

	Sienų tinkas, spalva - pilka
	Sienų dailylentės, spalva - balta
	Stogo ir lietvamzdžių apskardinimas
	Cokolis ir laiptai, spalva - tamsiai pilka
	Gruntas

Atestato Nr.					Objektas:	
	Įmonės kodas: 300013698, Tel.: +370-686-73375, el. p.: info@uabstatas.lt				Visuomeninės grupės, gydymo paskirties pastato adresu: Šatrijos g. 5, Skuodas, paprastojo remonto aprašas	
31324	PV	T. Meškunec		2025-04	Brėžinys:	Laida
					Esamas pastato priekinis fasadas M1:100	0
Stadija	Užsakovas:					Lapas
A	Skuodo rajono savivaldybė				ST-250601-PR	Lapų
						14
						21

# ESAMAS PASTATO ŠONINIS FASADAS M1:100

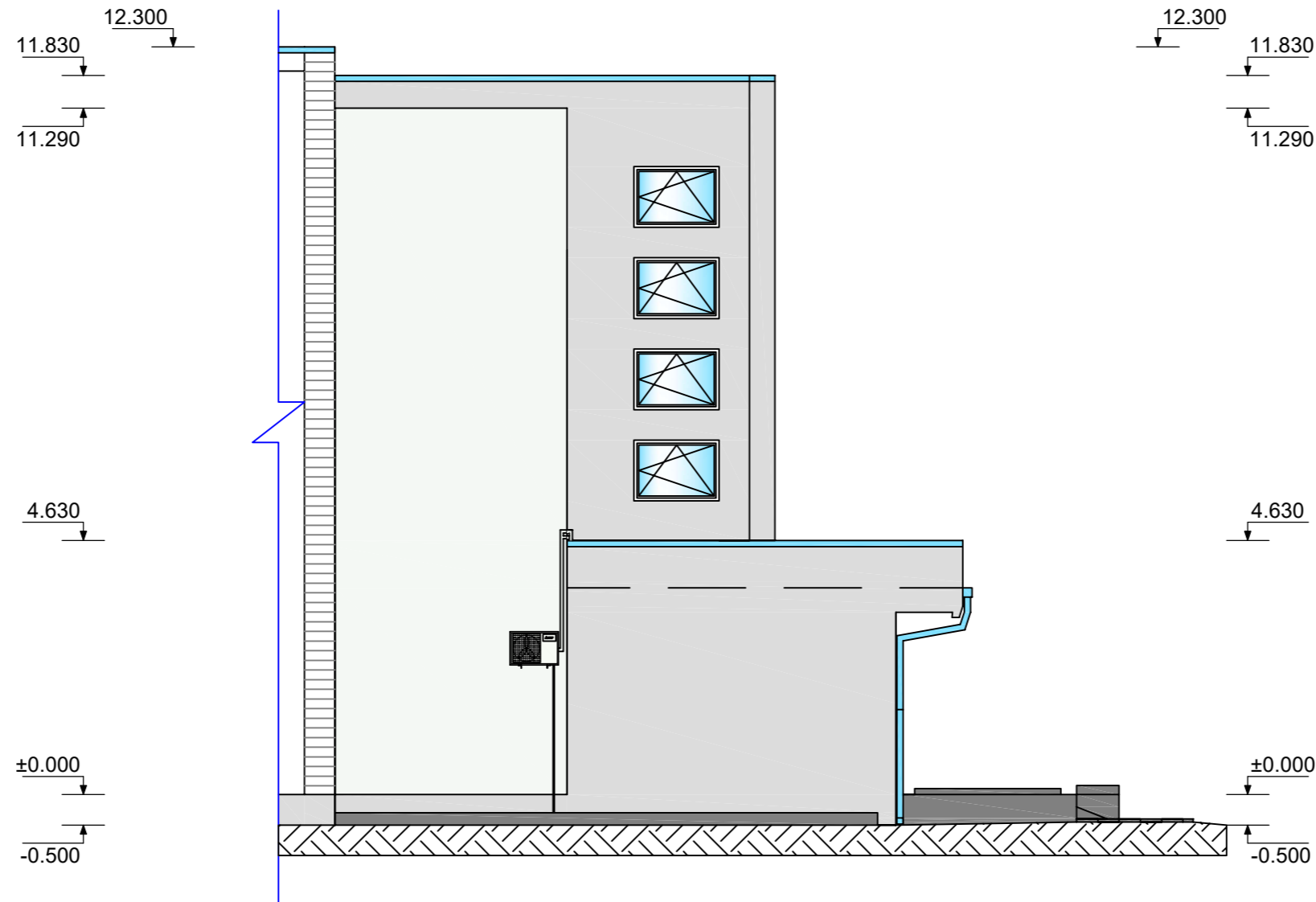

## SUTARTINIS ŽYMĖJIMAS

	Sienų tinkas, spalva - pilka
	Sienų dailylentės, spalva - balta
	Stogo ir lietvamzdžių apskardinimas
	Cokolis ir laiptai, spalva - tamsiai pilka
	Mūro siena, spalva - balta
	Gruntas

Atestato Nr.					Objektas:	
	Įmonės kodas: 300013698, Tel.: +370-686-73375, el. p.: info@uabstatas.lt				Visuomeninės grupės, gydymo paskirties pastato adresu: Šatrijos g. 5, Skuodas, paprastojo remonto aprašas	
31324	PV	T. Meškunec		2025-04	Brėžinys:	Laida
					Esamas pastato šoninis fasadas M1:100	0
Stadija	Užsakovas:				Lapas	Lapų
A	Skuodo rajono savivaldybė				ST-250601-PR	15 21

## ESAMAS PASTATO ŠONINIS FASADAS M1:100

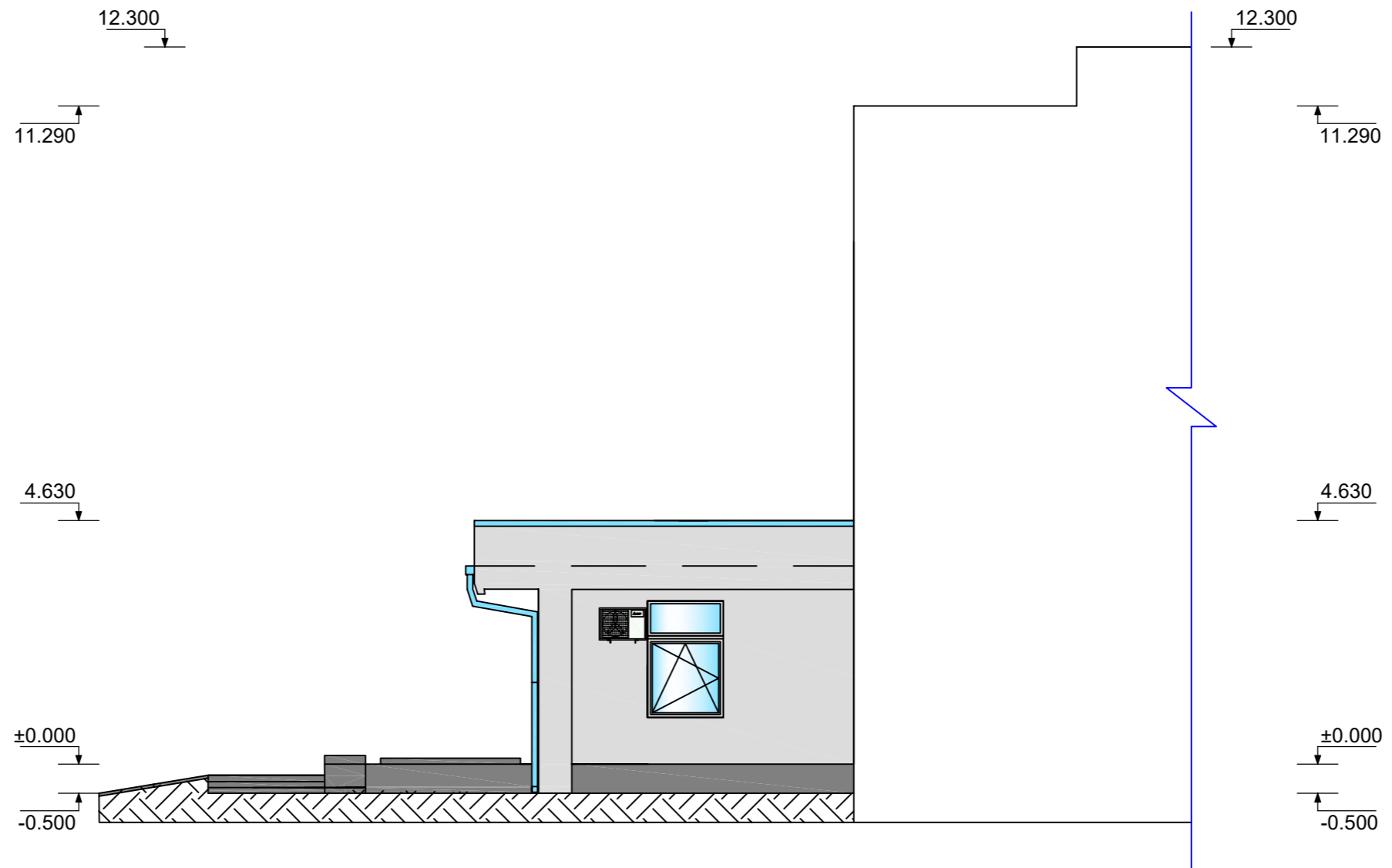

### SUTARTINIS ŽYMĖJIMAS

	Sienų tinkas, spalva - pilka
	Stogo ir lietvamzdžių apskardinimas
	Cokolis ir laiptai, spalva - tamsiai pilka
	Gruntas

Atestato Nr.	<b>UAB "STATAS"</b> <small>Įmonės kodas: 300013698, Tel.: +370-686-73375, el. p.: info@uabstatas.lt</small>				Objektas: Visuomeninės grupės, gydymo paskirties pastato adresu: Šatrijos g. 5, Skuodas, paprastojo remonto aprašas	
	31324	PV	T. Meškunec	2025-04	Brėžinys: Esamas pastato šoninis fasadas M1:100	Laida 0
Stadija	Užsakovas: Skuodo rajono savivaldybė				ST-250601-PR	Lapas 16
A						Lapų 21

# PROJEKTUOJAMAS PASTATO PRIEKINIS FASADAS M1:100

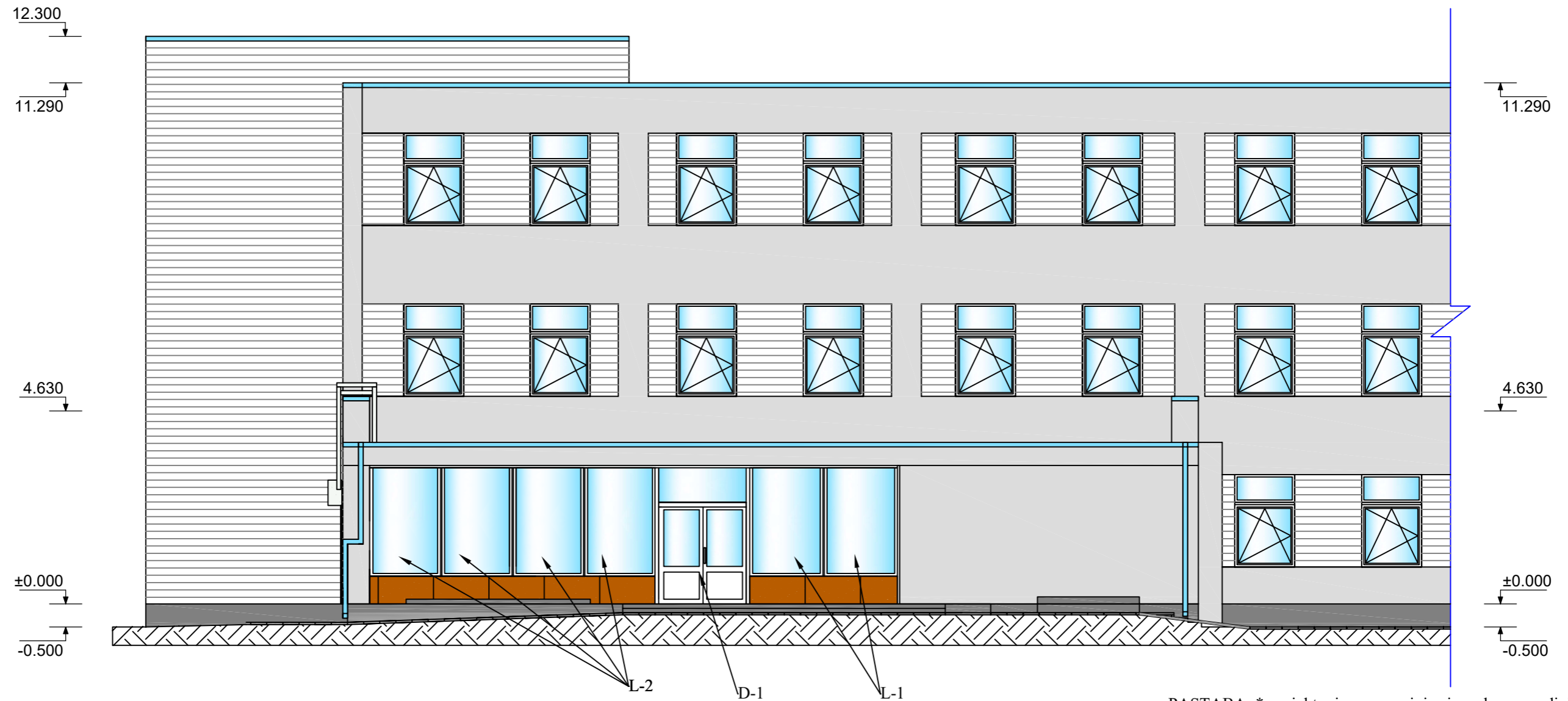

## Sienos detalė M1:10

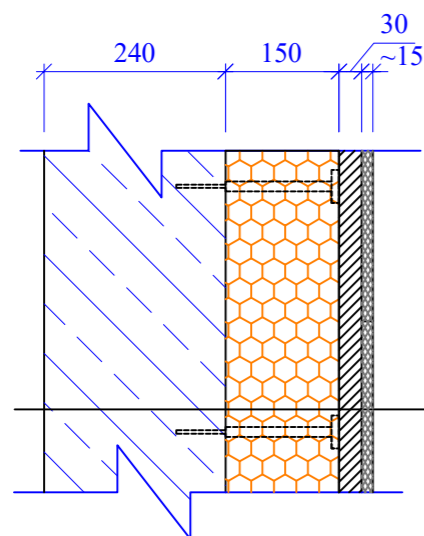

Silikatiniai blokeliai 240mm, 60 cm aukščio  
 Klėjai  
 Apšiltinimas EPS100 150mm  
 Smeigės  
 Vėjo izoliacinės plokštės 30mm  
 Akmens masės plytelės 1,20m x 0,60m  
 (spalva pasirenka užsakovas)

PASTABA: \* projektuojamus gaminius ir spalvų sprendinius derinti su užsakovu.

### SUTARTINIS ŽYMĖJIMAS

	Sienų tinkas, spalva - pilka (esamas)
	Sienų dailylentės, spalva - balta (esama)
	Stogo ir lietvamzdžių apskardinimas (esamas)
	Cokolis ir laiptai, spalva - tamsiai pilka (esami)
	Siena - akmens masės plytelės, spalva - ruda* (projektuojama)
	Gruntas

Atestato Nr.				Objektas: Visuomeninės grupės, gydymo paskirties pastato adresu: Šatrijos g. 5, Skuodas, paprastojo remonto aprašas
	31324	PV	T. Meškunec	
Stadija	Užsakovas: Skuodo rajono savivaldybė			Brėžinys: Projektuojamas pastato priekinis fasadas M1:100
A	ST-250601-PR			Laida 0
				Lapas 17
				Lapų 21

# PROJEKTUOJAMAS PASTATO ŠONINIS FASADAS M1:100

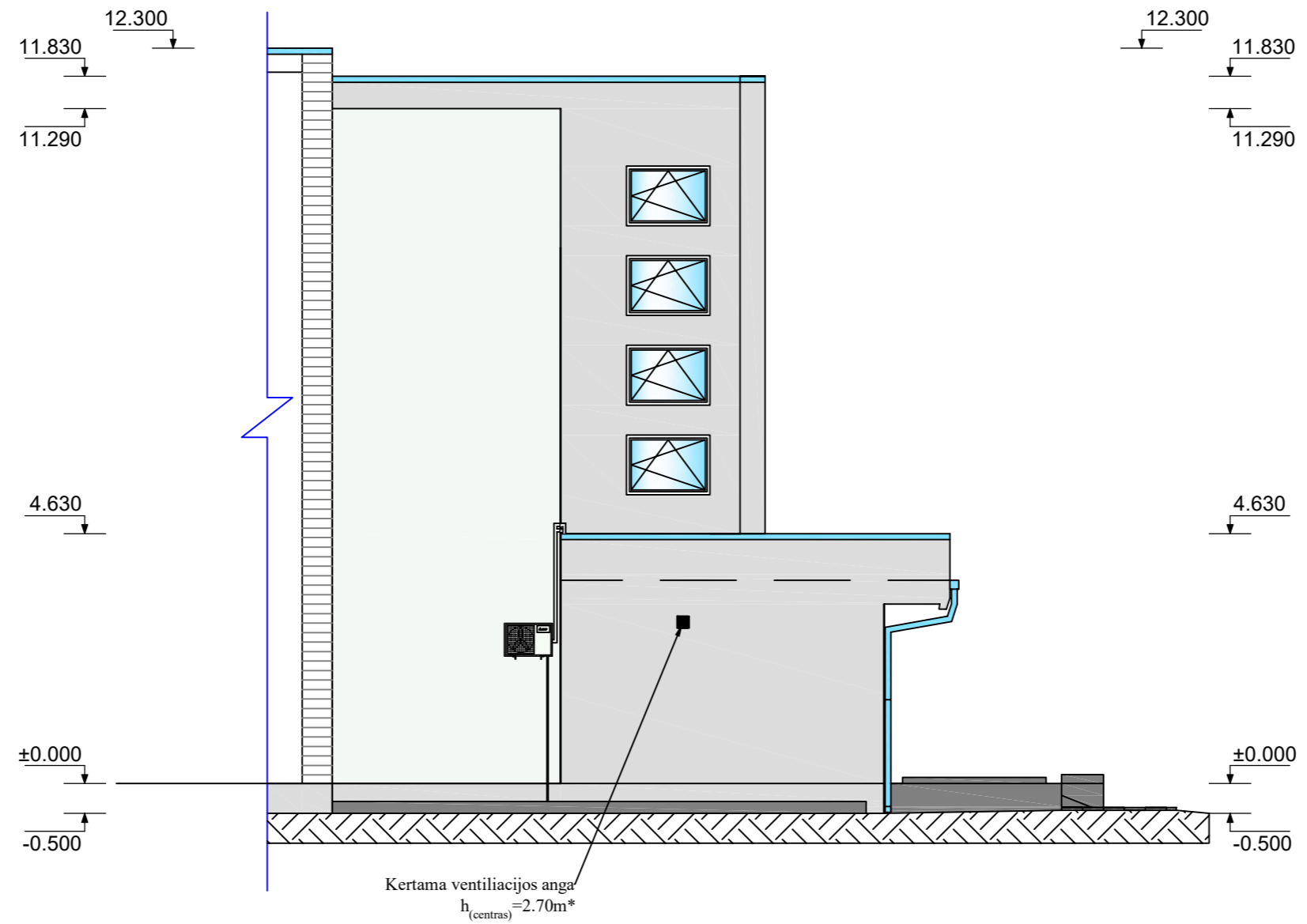

## SUTARTINIS ŽYMĖJIMAS

	Sienų tinkas, spalva - pilka (esamas)
	Sienų dailylentės, spalva - balta (esamos)
	Stogo ir lietvamzdžių apskardinimas (esamas)
	Cokolis ir laiptai, spalva - tamsiai pilka (esami)
	Mūro siena, spalva - balta (esama)
	Gruntas

PASTABA: \* projekto metu projektuojama ventilacijos anga lauko sienoje. Projektuojama anga aptaisoma grotelėmis.

Atestato Nr.					Objektas:	
	Įmonės kodas: 300013698, Tel.: +370-686-73375, el. p.: info@uabstatas.lt				Visuomeninės grupės, gydymo paskirties pastato adresu: Šatrijos g. 5, Skuodas, paprastojo remonto aprašas	
31324	PV	T. Meškunec		2025-04	Brėžinys:	
					Projektuojamas pastato šoninis fasadas M1:100	
Stadija	Užsakovas:				Lapas	Lapų
A	Skuodo rajono savivaldybė				18	21
					ST-250601-PR	

## PROJEKTUOJAMAS PASTATO ŠONINIS FASADAS M1:100

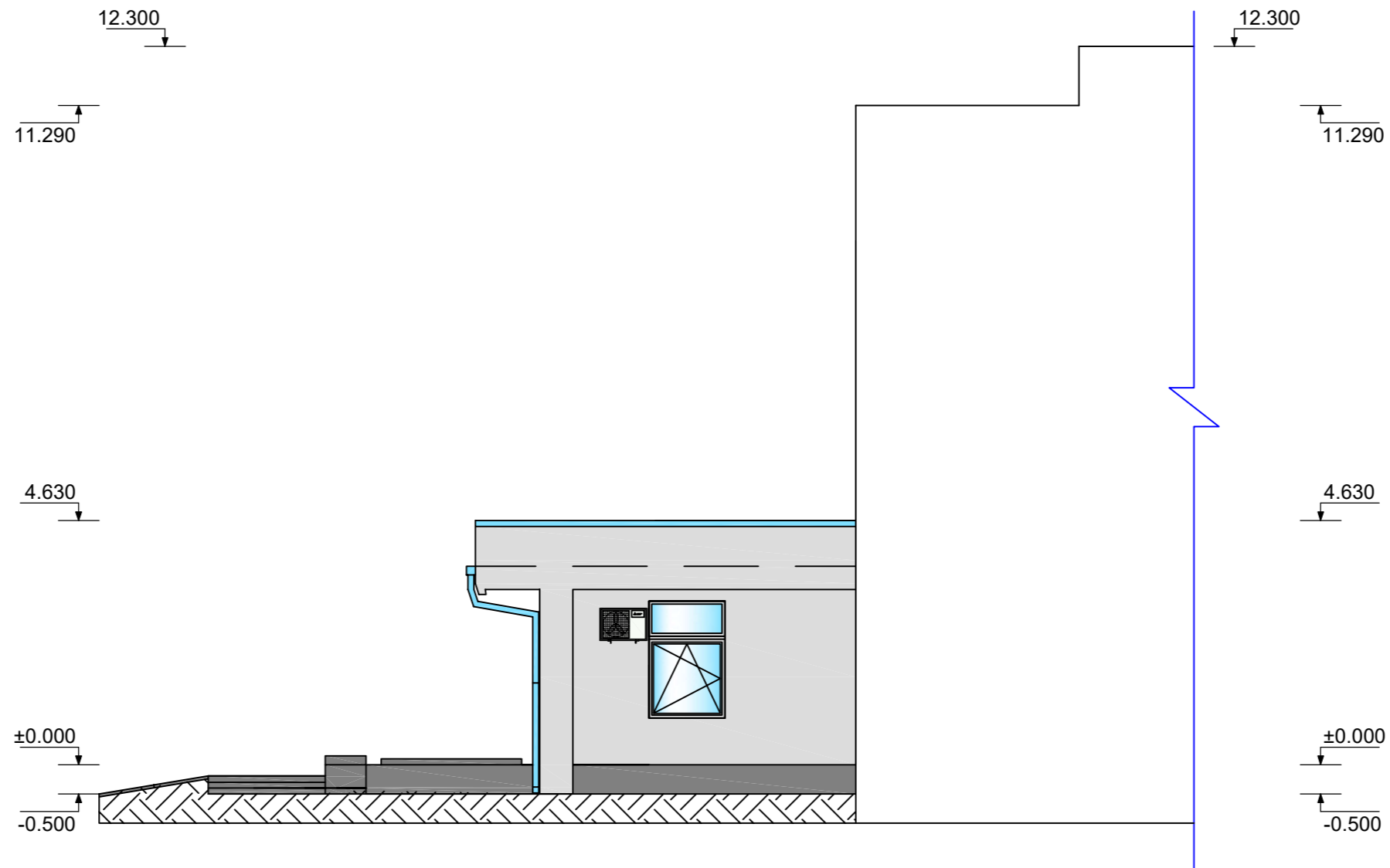

### SUTARTINIS ŽYMĖJIMAS

	Sienų tinkas, spalva - pilka (esama)
	Stogo ir lietvamzdžių apskardinimas (esamas)
	Cokolis ir laiptai, spalva - tamsiai pilka (esami)
	Gruntas

Atestato Nr.	<b>UAB "STATAS"</b> <small>Įmonės kodas: 300013698, Tel.: +370-686-73375, el. p.: info@uabstatas.lt</small>				Objektas: Visuomeninės grupės, gydymo paskirties pastato adresu: Šatrijos g. 5, Skuodas, paprastojo remonto aprašas	
	31324	PV	T. Meškunec	2025-04	Brėžinys: Projektuojamas pastato šoninis fasadas M1:100	Laida 0
Stadija	Užsakovas: Skuodo rajono savivaldybė				ST-250601-PR	Lapas 19
A						Lapų 21

## Durų ir langų žiniaraštis M1:50

Žymuo	Eskizas	Apibūdinimas	Kiekis
D-1		<p>Lauko durys. Dvivėrės.                      Durys plastikinės su langų durų plotas 6,17 m<sup>2</sup>,                      perimetras 10,11m,                      spalva - balta                      U=1,200 W/(m<sup>2</sup>K)</p>	1
L-1		<p>Lango su rėmu plotas 3,80 m<sup>2</sup>                      stiklo plotas 3,35 m<sup>2</sup>,                      perimetras 7,97 m,                      plastikinis langas,                      3 stiklų paketas,                      rėmo spalva - balta                      U=0,800 W/(m<sup>2</sup>K)</p>	2
L-2		<p>Lango su rėmu plotas 3,68 m<sup>2</sup>                      stiklo plotas 3,22 m<sup>2</sup>,                      perimetras 7,87 m,                      plastikinis langas,                      3 stiklų paketas,                      rėmo spalva - balta                      U=0,800 W/(m<sup>2</sup>K)</p>	4

<i>Atestato Nr.</i>		<i>Objektas:</i>			Visuomeninės grupės, gydymo paskirties pastato adresu: Šatrijos g. 5, Skuodas, paprastojo remonto aprašas
31324	PV	T. Meškunec	2025-04	<i>Brėžinys:</i> Durų ir langų žiniaraštis M1:50	
<i>Stadija</i>	<i>Užsakovas:</i>			<i>Lapas</i>	<i>Lapų</i>
A	Skuodo rajono savivaldybė			ST-250601-PR	20 / 21

Durų žiniaraštis M1:50

Žymuo	Eskizas	Apibūdinimas	Kiekis	Žymuo	Eskizas	Apibūdinimas	Kiekis
D-2		Vidaus durys. Vienvėrės. Plastikinės Durų plotas 1,60m <sup>2</sup> . Perimetras 5,73m. Garso izoliacija 35dB. Spalva ir stilius derinama su užsakovu. U=1,1 W/(m <sup>2</sup> K)	1	D-5		Vidaus durys. Vienvėrės. Plastikinės Durų plotas 1,89m <sup>2</sup> . Perimetras 6,00m. Garso izoliacija 35dB. Spalva ir stilius derinama su užsakovu. U=1,1 W/(m <sup>2</sup> K) stiklo paketas (0.75mx0.90*m)	1
D-3		Vidaus durys. Vienvėrės. Plastikinės Durų plotas 1,92m <sup>2</sup> . Perimetras 6,02m. Garso izoliacija 35dB. Spalva ir stilius derinama su užsakovu. U=1,1 W/(m <sup>2</sup> K)	1	D-6		Vidaus durys. Vienvėrės. Plastikinės Durų plotas 1,97m <sup>2</sup> . Perimetras 6,08m. Garso izoliacija 35dB. Spalva ir stilius derinama su užsakovu. U=1,1 W/(m <sup>2</sup> K) stiklo paketas (0.75mx0.94*m)	1
D-4		Vidaus durys. Vienvėrės. Plastikinės Durų plotas 2,10m <sup>2</sup> . Perimetras 6,20m. Garso izoliacija 35dB. Spalva ir stilius derinama su užsakovu. U=1,1 W/(m <sup>2</sup> K)	3	D-7		Vidaus durys. Vienvėrės. Plastikinės Durų plotas 1,68m <sup>2</sup> . Perimetras 5,8m. Garso izoliacija 35dB. Spalva ir stilius derinama su užsakovu. U=1,1 W/(m <sup>2</sup> K)	1
L-3		Lango su rėmu plotas 2,60 m <sup>2</sup> stiklo plotas 2,08 m <sup>2</sup> , perimetras 6,60 m, plastikinis langas, 3 stiklų paketas, rėmo spalva - balta U=0,800 W/(m <sup>2</sup> K)	1	Pastaba: * - matuoti (tikslinti) vietoje			

Atestato Nr.				Objektas:	Visuomeninės grupės, gydymo paskirties pastato adresu: Šatrijos g. 5, Skuodas, paprastojo remonto aprašas	
31324	PV	T. Meškunec	2025-04	Brėžinys:	Durų ir langų žiniaraštis M1:50	
				Laida	0	
Stadija	Užsakovas:			Lapas	Lapų	
A	Skuodo rajono savivaldybė			21	21	
				ST-250601-PR		

## SĄNAUDŲ KIEKIŲ ŽINIARAŠTIS

Eil. Nr.	Pavadinimas ir techninės charakteristikos	Žymuo	Mato vnt.	Kiekis viso	Papildomi duomenys
1	2	3	4	5	6
<b>KORIDORIAUS (1 – 1) IR REGISTRATŪROS (1 – 2) REMONTO DARBAI (žiūrėti projekto brėžinius 2 – 5)</b>					
1.	Liuminescencinių šviestuvų demontavimas		vnt.	10	
2.	Radiatorių demontavimas		vnt.	2	
3.	Vidaus durų demontavimas		m <sup>2</sup>	1,78	
4.	Langų demontavimas, kai langai su palangėmis		m <sup>2</sup>	25,30	
5.	Plastikinių lauko durų demontavimas		m <sup>2</sup>	6,17	
6.	Stiklo vitrinų demontavimas		m <sup>2</sup>	13,80	
7.	Mūro sienos ardymas		m <sup>3</sup>	4,50	
8.	Grindų dangos demontavimas (linoleumas)		m <sup>2</sup>	48,12	
9.	Sienų plastikinių dailylenčių išardymas		m <sup>2</sup>	20,00	
10.	Plastikinių lentelių apkalo išardymas		m <sup>2</sup>	4,59	
11.	Vagų iškirtimas paslėptai elektros instaliacijai vagotuvu tinkuotose sienose		m	27,00	
12.	Dviejų – trijų gyslų laidų tiesimas sienose ir paruoštuose vagose (po tinku)		m	220,00	
13.	Vagų užtaisymas (tinkavimas), nutiesus elektros laidus sienų paviršiuose		m	27,00	
14.	Kompiuterinio laido tiesimas		m	135,00	
15.	Skylių grėžimas, mūro sienoje, (iš registratūros į lauką)		vnt.	1	
16.	Kanalinio ventiliatoriaus montavimas		vnt.	1	
17.	Plastikinių ortakių montavimas		m	0,50	
18.	Statybinių šiukšlių valymas iš patalpų		t	3,00	
19.	Sienos mūrijimas		m <sup>3</sup>	3,00	

Atestato Nr.	Projektuotojas  Įmonės kodas 300013698; Žemaitijos g. 15 – 91, Mažeikiai; tel. Nr. +370 686 73375			Projekto pavadinimas Visuomeninės grupės, gydymo paskirties pastato adresu: Šatrijos g. 5, Skuodas, paprastojo remonto aprašas		
	Direktorius	V. Statkus		Dokumentas		Laida
31324	PV	T. Meškunec		Sudėties žiniaraštis		0
LT	Statytojas Skuodo rajono savivaldybė			Žymuo ST–250601–PR.BSŽ		Lapas
						Lapų
					1	7

20.	Sienų aptaisymas glazūruotomis plytelėmis (pertvara tarp registratūros ir laukiamojo)	m <sup>2</sup>	14,12	
21.	Granito plokštės montavimas	m <sup>2</sup>	2,76	
22.	Stiklo pertvara (tarp koridoriaus ir registratūros). Berėmė grūdinto stiklo pertvara su anoduotu aliuminio bėgeliu viršuje, su keturiais stumdomais langeliais	m <sup>2</sup>	13,10	
23.	Savaime išlyginamo sluoksnio įrengimas (40 mm)	m <sup>2</sup>	48,12	
24.	PVC dangos klijavimas, užklijuojant ant sienos 10 cm	m <sup>2</sup>	51,00	
25.	Stiklo pertvaros montavimas (registratūroje). Berėmė stiklo konstrukcija su anoduotu aliuminio bėgeliu viršuje (grūdintas, matinis stiklas)	m <sup>2</sup>	9,75	
26.	Grūdinto stiklo atitvarų montavimas (tarp klientų)	m <sup>2</sup>	4,80	
27.	Metalinių kolonų šlifavimas (dažų nuėmimas)	m <sup>2</sup>	5,90	
28.	Vidaus kolonų glaistymas (2 kartus)	m <sup>2</sup>	5,90	
29.	Vidaus kolonų dažymas (2 kartus)	m <sup>2</sup>	5,90	
30.	Vidaus sienų paviršių gruntavimas (2 kartus)	m <sup>2</sup>	186,00	
31.	Vidaus sienų paviršių glaistymas (2 kartus)	m <sup>2</sup>	186,00	
32.	Vidaus sienų paviršių dažymas (2 kartus)	m <sup>2</sup>	186,00	
33.	Foto tapeto klijavimas	m <sup>2</sup>	14,75	
34.	Dekoratyvinės juostos montavimas (Lamelės)	m <sup>2</sup>	7,25	
35.	Akustinių pakabinamų lubų įrengimas, kai metalo konstrukcija „Armstrong“ firmos	m <sup>2</sup>	105,55	
36.	Vidaus apšvietimo LED šviestuvų montavimas	vnt.	15	
37.	Perjungiklio montavimas, kai instaliacija paslėptoji	vnt.	1	
38.	Jungiklio montavimas, kai instaliacija paslėptoji (vieno klavišo)	vnt.	2	
39.	Jungiklio montavimas, kai instaliacija paslėptoji (dviejų klavišų)	vnt.	2	
40.	Rozečių montavimas, kai instaliacija paslėptoji	vnt.	28	
41.	Kompiuterinio kištuko montavimas	vnt.	8	
42.	Medinių durų (tuštumėtos medžio drožlių plokštės (MDP) užpildu) su užlaida. Laminuotos vienvėrės vidaus durys be įstiklinimo, su durų	m <sup>2</sup>	1,78	

	atmušėjais, atidarymo stabdžiu, sandarinančiais tarpikliais, nerūdijančio plieno rankena ir spyna				
43.	Naujų radiatorių montavimas		vnt.	2	
44.	Esamų radiatorių perkėlimas ir dažymas		vnt.	2	
45.	Ventiliacijos grotelių montavimas		vnt.	4	
46.	Cokolio profilio montavimas		m	11,44	
47.	Lauko sienos šiltinimas (150 mm)		m <sup>2</sup>	5,63	
48.	Vėjo izoliacinės plokštės montavimas		m <sup>2</sup>	5,63	
49.	Šiltinamosios izoliacijos tvirtinimas smeigėmis		vnt.	28	
50.	Lauko sienos aptaisymas akmens masės plokštėmis		m <sup>2</sup>	5,63	
51.	Palangių apšiltinimas akmens vatos plokštėmis		m <sup>2</sup>	1,72	
52.	Plastikinių langų įstatymas		m <sup>2</sup>	24,42	
53.	Išorės palangių tvirtinimas		m	11,44	
54.	Plastikinių lauko durų įstatymas		m <sup>2</sup>	6,17	
55.	Išpėjamųjų paviršių įrengimas (ŽN)		m <sup>2</sup>	8,70	
56.	Laminuotų MDP plokščių lentynos pacientų kortelių laikymui (spintos uždaromos stumdomomis durimis)		vnt.	12	

<b>KABINETŲ (1 – 35, 1 – 36, 1 – 38) IR KORIDORIAUS (1 – 37) REMONTO DARBAI (žiūrėti projekto brėžinius 6 – 9)</b>					
1.	Liuminescencinių šviestuvų demontavimas		vnt.	6	
2.	Durų demontavimas		m <sup>2</sup>	10,58	
3.	Durų angų užmūrijimas		m <sup>3</sup>	0,80	
4.	Lango demontavimas		m <sup>2</sup>	2,62	
5.	Medinių palangių demontavimas		vnt.	1	
6.	Grindų dangos demontavimas (linoleumas)		m <sup>2</sup>	47,56	
7.	Medinių grindų ardymas		m <sup>2</sup>	47,56	
8.	Medinių gulekšnių ardymas		m <sup>2</sup>	47,56	
9.	Mūrinių stulpelių po grindų gulekšniais ardymas		m <sup>2</sup>	47,56	
10.	Sienų aptaisyti glazūruotomis plytelėmis išardymas		m <sup>2</sup>	35,20	
11.	Vagų iškirtimas paslėptai elektros instaliacijai vagotuvu tinkuotose sienose		m	20,00	
12.	Dviejų – trijų gyslų laidų tiesimas sienose ir paruoštuose vagose (po tinku)		m	150,00	
13.	Vagų užtaisymas (tinkavimas), nutiesus elektros laidus sienų paviršiuose		m	20,00	
14.	Sienos ardymas plečiant durų angas		m <sup>3</sup>	0,40	
15.	Gelžbetoninių sąramų demontavimas		vnt.	3	
16.	Statybinių šiukšlių valymas iš patalpų		t	2,30	
17.	Naujų sąramų montavimas		t	0,13	
18.	Hidroizoliacinės plėvelės klojimas		m <sup>2</sup>	47,56	
19.	Grindų šiltinimo izoliacijos įrengimas		m <sup>2</sup>	47,56	
20.	Hidroizoliacinės plėvelės klojimas		m <sup>2</sup>	47,56	
21.	Betono grindų armavimas tinklais		t	0,096	
22.	Betono pasluoksnis		m <sup>3</sup>	2,85	
23.	Savaime išlyginamo sluoksnio įrengimas (2 mm)		m <sup>2</sup>	47,56	
24.	PVC dangos klijavimas, užklijuojant ant sienos 10 cm		m <sup>2</sup>	51,00	
25.	Vidaus sienų paviršių tinkavimas		m <sup>2</sup>	450,00	
26.	Vidaus sienų paviršių glaistymas (2 kartus)		m <sup>2</sup>	130,00	
27.	Vidaus sienų paviršių gruntavimas		m <sup>2</sup>	130,00	
28.	Vidaus sienų paviršių dažymas (2 kartus)		m <sup>2</sup>	130,00	
29.	Sienų aptaisymas glazūruotomis plytelėmis		m <sup>2</sup>	35,20	
30.	Akustinių pakabinamų lubų įrengimas, kai metalo konstrukcija „Armstrong“ firmos		m <sup>2</sup>	68,39	
31.	Vidaus apšvietimo LED šviestuvų montavimas		vnt.	10	

32.	Jungiklio montavimas, kai instaliacija paslėptoji (vieno klavišo)		vnt.	3	
33.	Jungiklio montavimas, kai instaliacija paslėptoji (dviejų klavišų)		vnt.	1	
34.	Rozečių montavimas, kai instaliacija paslėptoji		vnt.	20	
35.	Medinių durų (tuštumėtos medžio drožlių plokštės (MDP) užpildu) su užlaida. Laminuotos vienvėrės vidaus durys be įstiklinimo, su durų atmušėjais, atidarymo stabdžiu, sandarinančiais tarpikliais, nerūdijančio plieno rankena ir spyna		m <sup>2</sup>	7,91	
36.	Plastikinio lango įstatymas su palange		m <sup>2</sup>	2,62	
37.	Anksčiau dažytų radiatorių, dažymas aliejiniais dažais (2 kartus)		m <sup>2</sup> /vnt.	1,30/2	
38.	Ventiliacijos grotelių keitimas		vnt.	3	
39.	Stiklo kabinų montavimas. Berėmė stiklo konstrukcija su anoduotu aliuminio bėgeliu viršuje (grūdintas, matinis stiklas)		m <sup>2</sup>	33,00	

KABINETŲ (1 – 23, 1 – 24 ) REMONTO DARBAI (žiūrėti projekto brėžinius 10 – 13)					
1.	Liuminescencinių šviestuvų demontavimas		vnt.	4	
2.	Durų demontavimas		m <sup>2</sup>	5,80	
3.	Grindų dangos demontavimas (laminatas)		m <sup>2</sup>	32,98	
4.	Grindų pakloto ardymas		m <sup>2</sup>	32,98	
5.	Medinių brūselių ardymas		m <sup>2</sup>	32,98	
6.	Pagrindo po grindimis iš betono išardymas		m <sup>3</sup>	1,32	
7.	Vagų iškirtimas paslėptai elektros instaliacijai vagotuvu tinkuotose sienose		m	10,00	
8.	Dviejų – trijų gyslų laidų tiesimas sienose ir paruoštuose vagose (po tinku)		m	65,00	
9.	Vagų užtaisymas (tinkavimas), nutiesus elektros laidus sienų paviršiuose		m	10,00	
10.	Statybinių šiukšlių valymas iš patalpų		t	3,20	
11.	Betono pasluoksnis		m <sup>3</sup>	0,99	
12.	Savaime išlyginamo sluoksnio įrengimas (2 mm)		m <sup>2</sup>	32,98	
13.	PVC dangos klijavimas, užklijuojant ant sienos 10 cm		m <sup>2</sup>	35,30	
14.	Sienų iš garso izoliacinės plokštės montavimas		m <sup>2</sup>	70,80	
15.	Garso izoliacinė plokštė – Phone Star ST Tri (12,5 mm)		m <sup>2</sup>	70,80	
16.	Sienų apdaila gipso kartono garso izoliuojančiomis plokštėmis, prisukant mesraigčiais ir užtaisant siūles		m <sup>2</sup>	70,80	
17.	Vidaus sienų paviršių gruntavimas (2 kartus)		m <sup>2</sup>	91,98	
18.	Vidaus sienų paviršių glaistymas (2 kartus)		m <sup>2</sup>	91,98	
19.	Vidaus sienų paviršių dažymas (2 kartus)		m <sup>2</sup>	91,98	
20.	Akustinių pakabinamų lubų įrengimas, kai metalo konstrukcija „Armstrong“ firmos		m <sup>2</sup>	32,98	
21.	Vidaus apšvietimo LED šviestuvų montavimas		vnt.	4	
22.	Jungiklio montavimas, kai instaliacija paslėptoji		vnt.	2	
23.	Rozečių montavimas, kai instaliacija paslėptoji		vnt.	8	
24.	Kondicionieriaus perkėlimas (vidinis blokas)		vnt.	1	

ST-250601-PR.BSŽ	LAPAS	LAPŲ	LAIDA
	6	7	0

25.	Kondicionieriaus vamzdžių montavimas		m	7,00	
26.	Medinių durų (tuštumėtos medžio drožlių plokštės (MDP) užpildu) su užlaida. Laminuotos vienvėrės vidaus durys be įstiklinimo, su durų atmušėjais, atidarymo stabdžiu, sandarinančiais tarpikliais, nerūdijančio plieno rankena ir spyna		m <sup>2</sup>	5,80	
27.	Plastiko langų blokų su varstomomis sąvaromis montavimas (mūro sienose, virš durų)		m <sup>2</sup>	1,42	
28.	Anksčiau dažytų radiatorių, dažymas aliejiniais dažais (2 kartus)		m <sup>2</sup> /vnt.	1,30/2	
29.	Ventiliacijos grotelių keitimas		vnt.	2	







# PROJEKTUOJAMŲ REGISTRATŪROS SPINTŲ DETALIZACIJA

## PATALPOS PLANAS SU BALDAIS

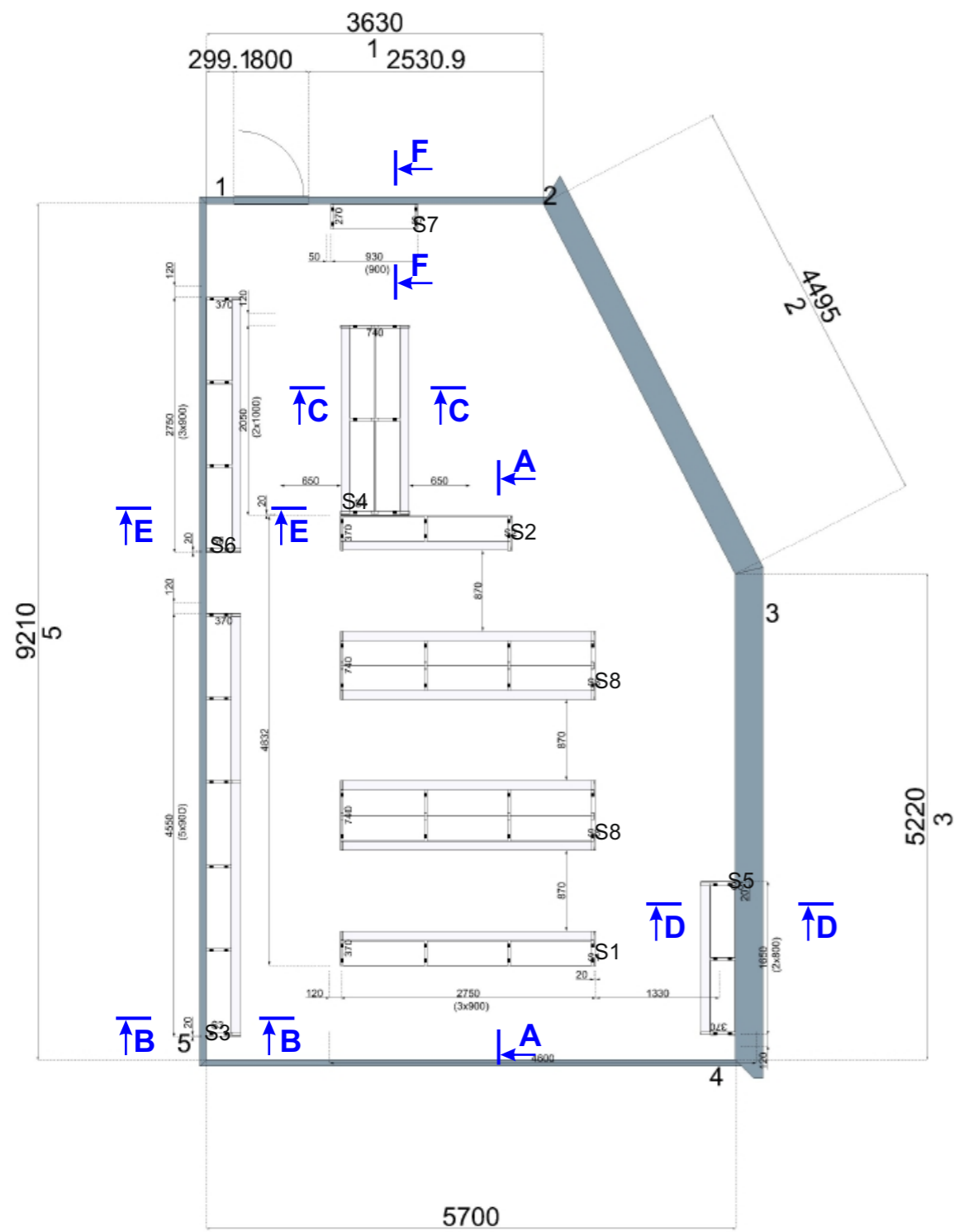

## PJŪVIS A-A

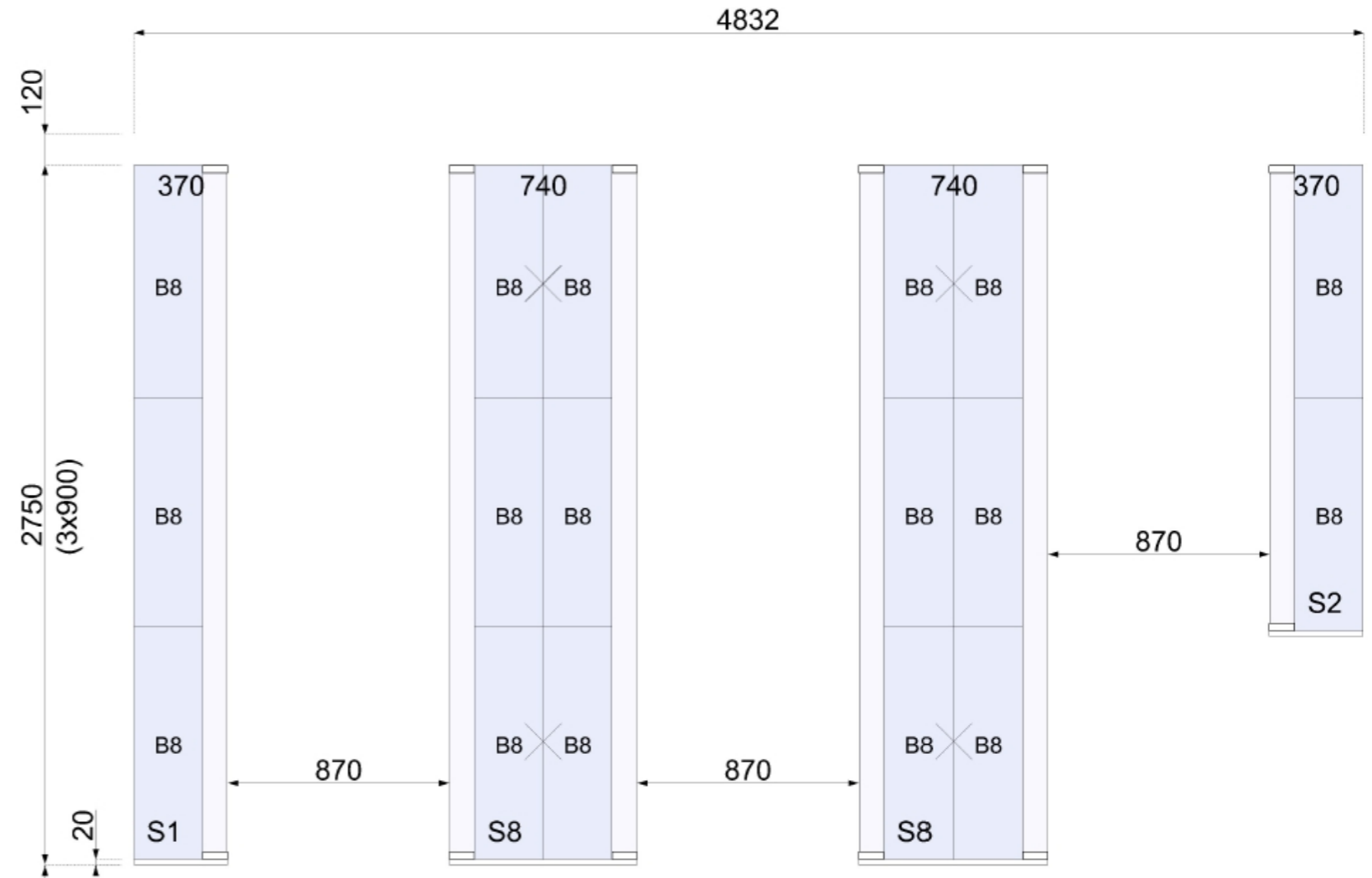

**PJŪVIS B-B**

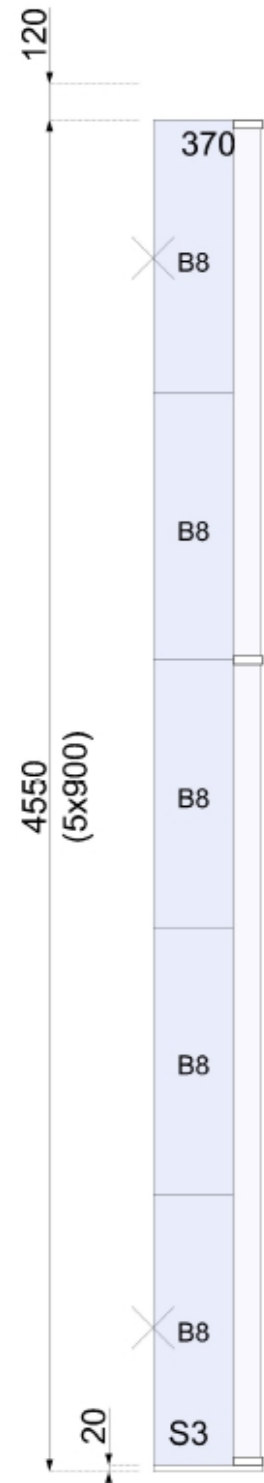

**PJŪVIS C-C**

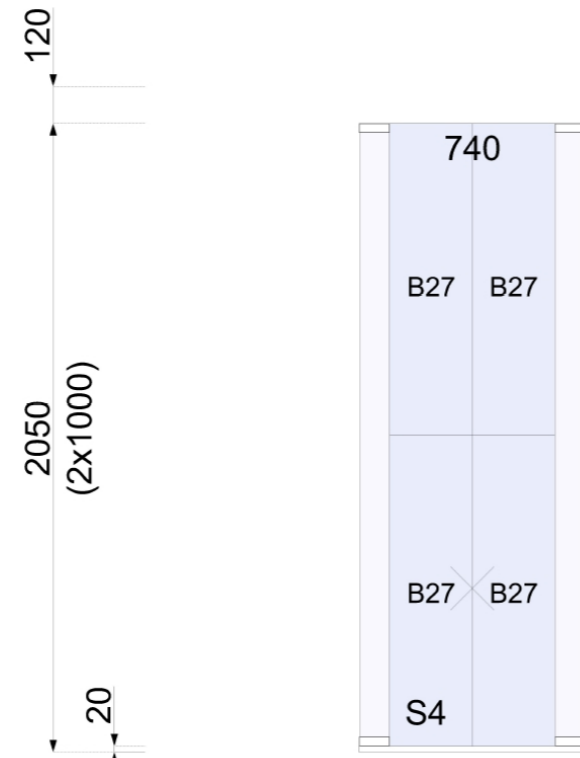

**PJŪVIS D-D**



**PJŪVIS E-E**

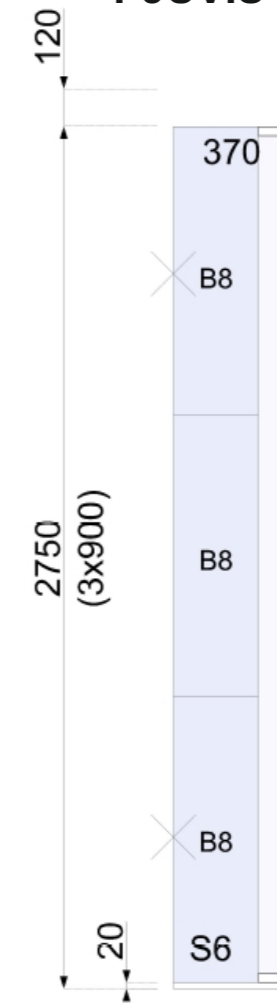

**PJŪVIS F-F**

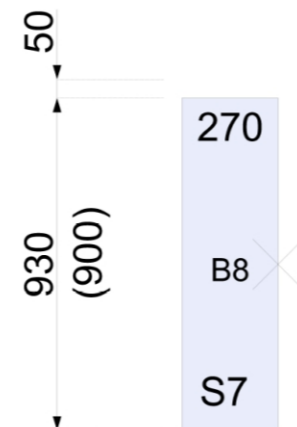

# LENTYNŲ VIZUALINIS VAIZDAS

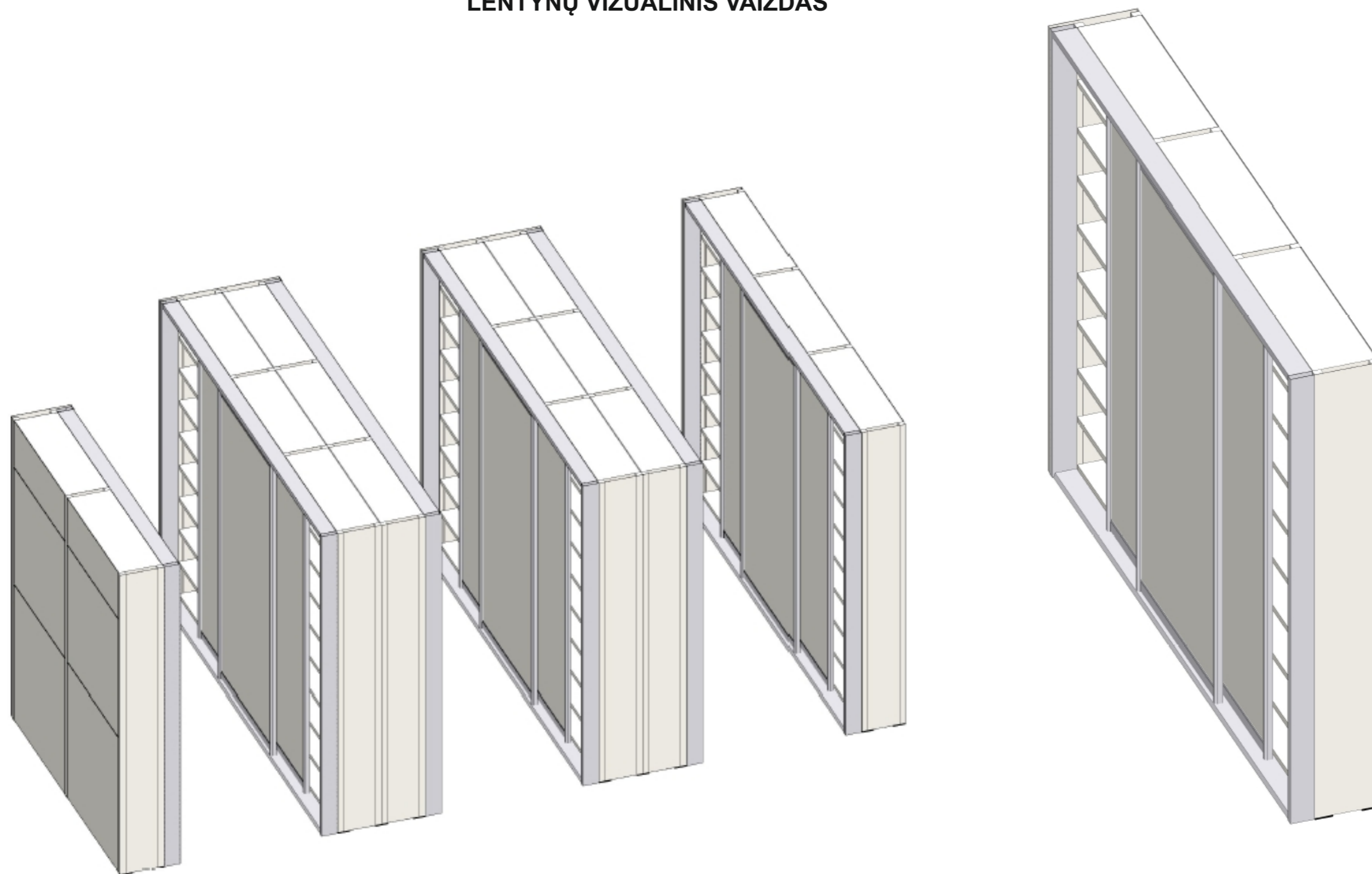

LENTYNŲ SKYRIŲ SKAIDYMO SCHEMA

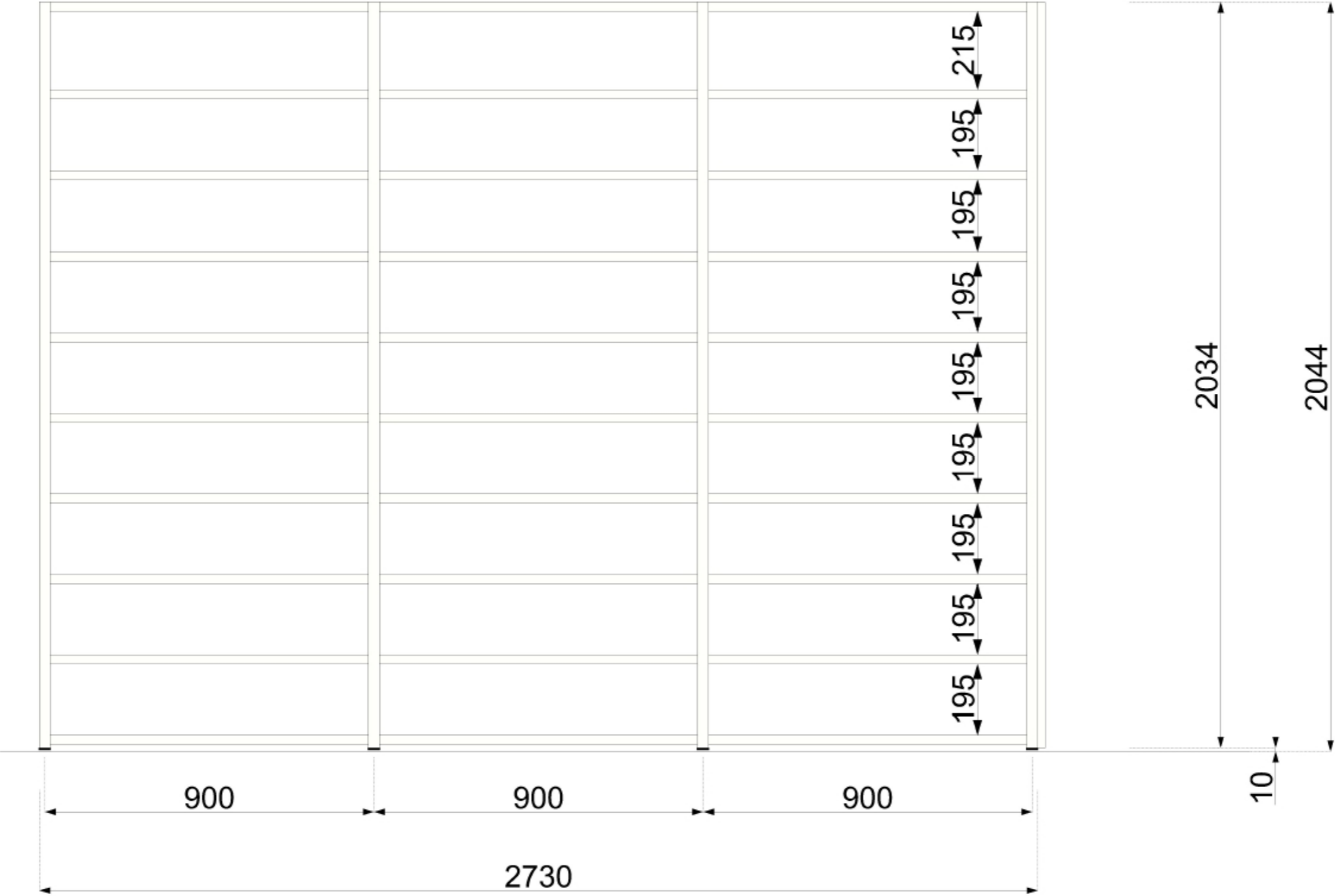

- Maksimali apkrova 100kg per lentyną
- Naudojami priekiniai skydai paslėpti durų bėgelius ir sukurti estetinį vaizdą. RAL 9002 spalvos
- Lentynos RAL 9002 spalvos
- Lentynose 9 sandėliavimo lygiai su laisvu tarpu tarp lentynų 195mm/215mm
- Sekcijų plotis 800, 900
- Sekcijų gylis po 270mm
- Bendras sistemos aukštis 2034mm
- Stumdomos durys
- Galines vienpusių lentynų plokštes sudaranti sistema

#### Sistemos pavyzdys:

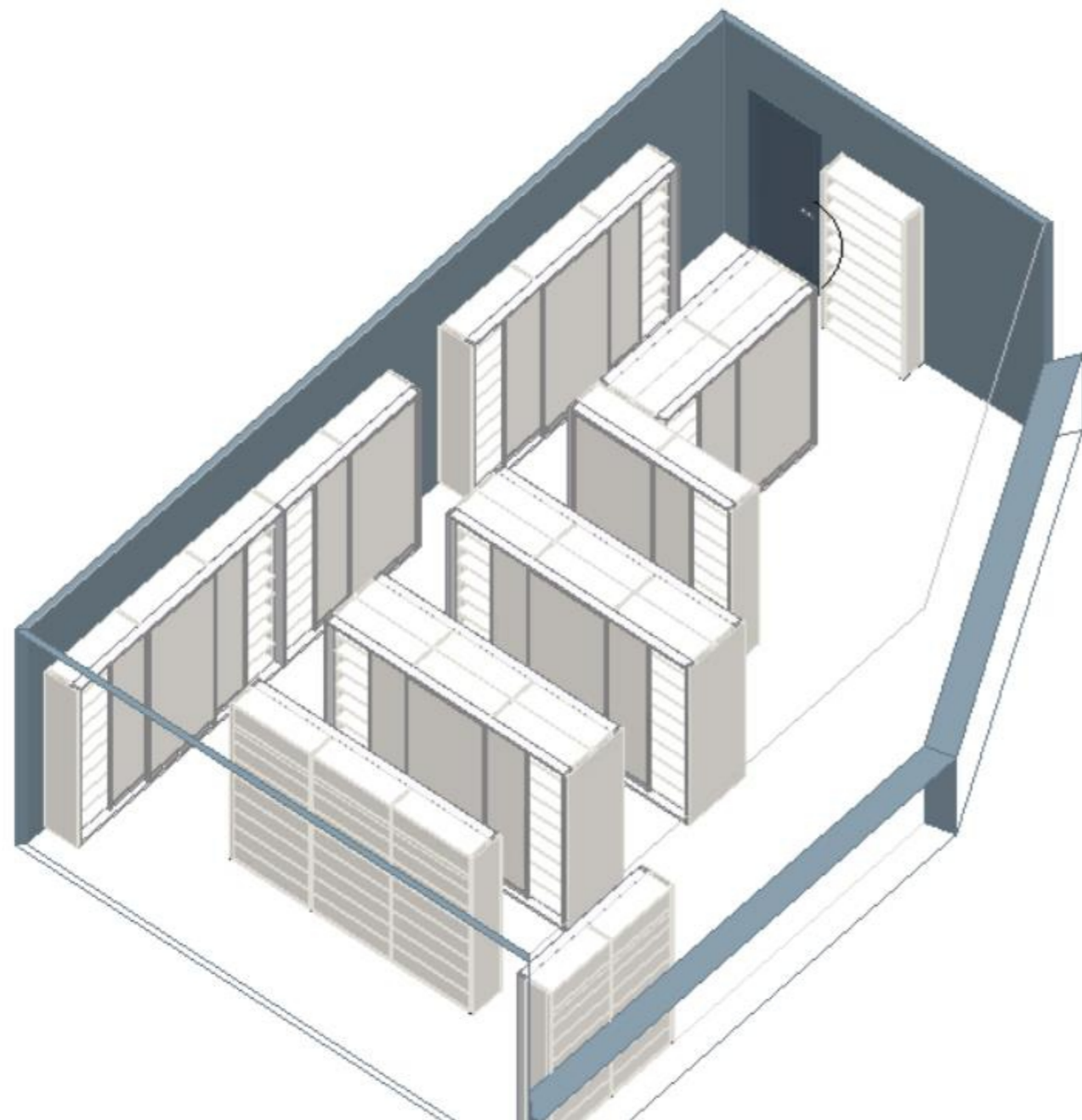

#### Priekiniai Statramsčiai



Priekiniai statramsčiai uždaryti. Matoma pusė lygi. Uždaryti statramsčiai turi svarbių privalumų. Dulkės beveik nepatenka ir yra aiškus atskyrimas tarp sekcijų. Tai palengvina dėžučių ir dokumentų įdėjimą ir suteikia sistemai gražų estetinį vaizdą..

#### Viduriniai Statramsčiai



Viduriniai statramsčiai uždaryti.

#### Lentynos



Lentynos sumontuotos su 4 lentynų kabliukais, kurie neišsikiša iš lentynos apačios. Lentynos ilgosios pusės išlenktos 3 kartus, trumposios 2 kartus. Lentynos apačia lygi, be išsikišusių dalių ar aštrių kraštų. Dėl šios priežasties vartotojas negali susižeisti, o sandėliuojami eksponatai negali būti sugadinti juos išimant. Lentynos aukštis 25 mm ir 100% padengta miltelinu būdu. Tai reiškia, kad visi kampai ir skylės yra vienodai padengti epoksidine-poliesterio milteline danga.

#### Tvirtinimas



Kryžminis tvirtinimas užtikrina sistemos stabilumą. Kryžminis įtvaras yra pagamintas iš dviejų įstrižų petnešų, kurios sukabinamos į vieną.

#### Kojelės



Sistema remiasi kojelėmis, kurios yra pritvirtintos prie statramsčių. Naudojant išlyginamąsias tarpines, sistema gali būti išlyginta ant daugumos paviršių.

# PROJEKTUOJAMOS STIKLO PERTVAROS IŠKLOTINĖ M1:20

